

clean+wash

Hygiene

Manual do utilizador

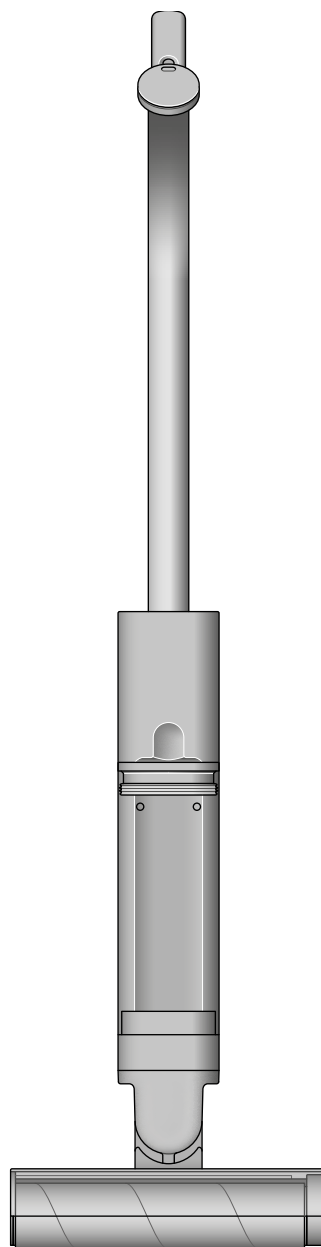

Índice

Na embalagem

Descarregar a app MyDyson™

Começar

O ecrã LCD

Início rápido

Como limpar

Autolimpeza e manutenção diária

Manutenção regular

Manutenção com limpeza profunda

Dicas para bateria e desempenho

Desmontar a máquina

Resolução de problemas

Suporte e assistência

dyson

Na embalagem

A sua máquina é embalada em duas partes:

1. Corpo da máquina
2. Pega

Basta fixar a pega ao corpo principal.

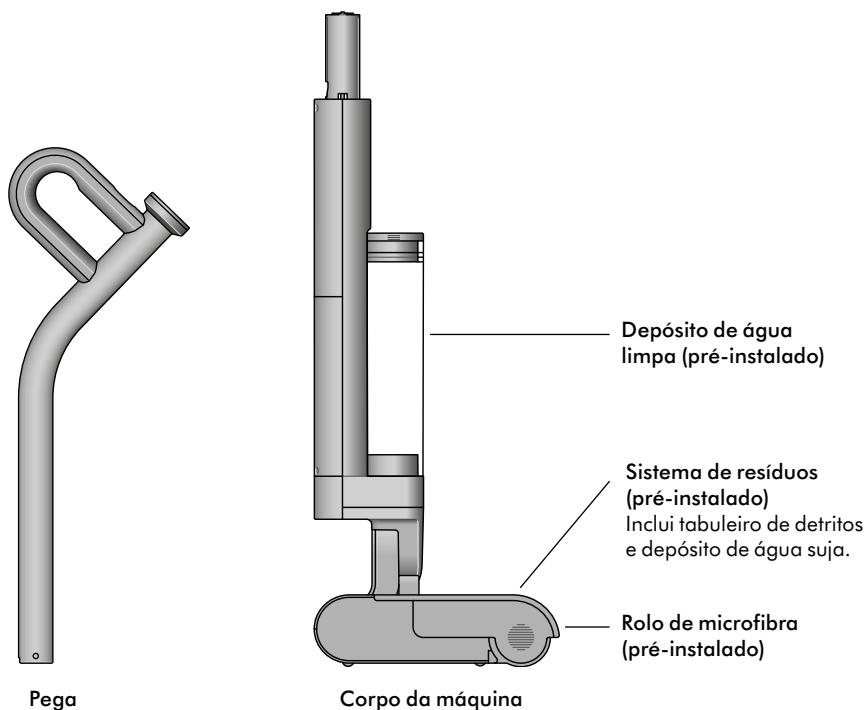

Solução de limpeza Probiotic 02

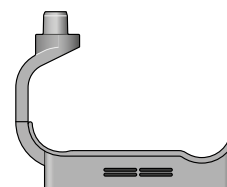

Base de secagem por ar quente

Base de carregamento com ficha de um só elemento. A base com secagem por ar quente da Dyson Clean+Wash Hygiene carrega, lava e seca a máquina com ar quente na base.

Descarregar a app MyDyson™

Descarregue a app MyDyson™ na App Store ou no Google Play.
Abra a app e siga as instruções apresentadas no ecrã para criar uma nova conta.



Apple, o logótipo Apple e Siri são marcas comerciais da Apple Inc. App Store é uma marca de serviço da Apple Inc. Google Play, o logótipo Google Play, Google Assistant são marcas comerciais da Google Inc.

Começar

Conheça os controlos da sua máquina

Modos de potência

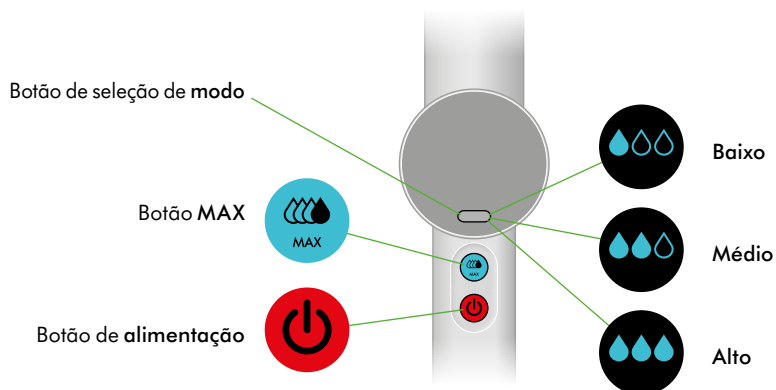

1. Encaixe o tubo no corpo principal até fixar.

2. Ative a máquina premindo qualquer botão. Mantenha premido o botão de seleção de modo para definir o idioma pretendido.

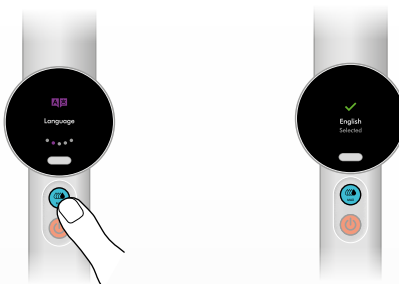

3. Descarregue a app MyDyson™ na App Store ou no Google Play através do código QR apresentado no ecrã.



4. Registe a máquina utilizando o número de série (localizado atrás do compartimento da bateria).

5. Coloque a Clean+Wash Hygiene na base de carregamento e carregue-a completamente antes da primeira utilização.

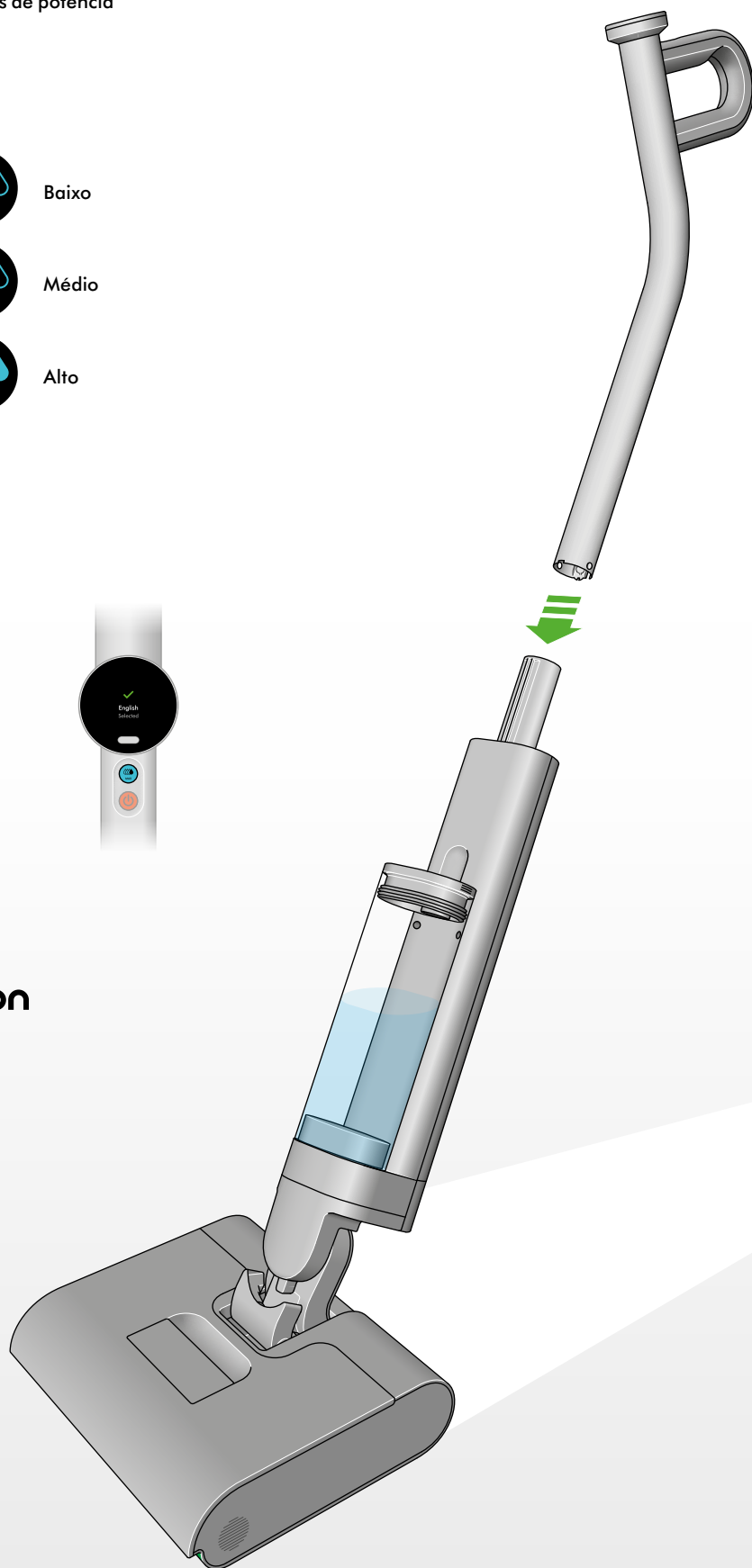
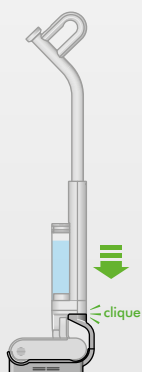

O ecrã LCD

O ecrã LCD apresenta informações úteis sobre o desempenho, como o modo selecionado, a autonomia e os alertas de manutenção essenciais.

Limpeza

Utilize o botão Modo para selecionar o modo. Para começar a limpar, prima Iniciar.

Escolher o modo que melhor se adequa à tarefa

Os ícones de gotas de água indicam os modos de potência: Baixo, Médio, Alto, MAX.

Modo Baixo (menor aplicação de água)

Para pó, cabelos e líquidos derramados.

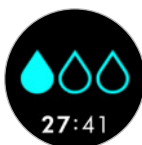

Modo Médio

Para resíduos secos e derrames mais espessos.

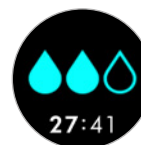

Modo Alto

Para óleos, derrames pegajosos e manchas.



Modo MAX (maior aplicação de água)

Mantenha premido o botão MAX para as manchas e sujidade mais persistentes.



Dica: use o modo MAX com moderação para preservar a autonomia da bateria.

Alertas

Esvaziar o depósito de água suja

Quando o depósito de água suja está cheio, é apresentado um alerta no ecrã.



Rolo encravado

Este alerta é apresentado se algo estiver preso entre o rolo e o rodo, ou se o rolo não estiver corretamente fixado.



Autolimpeza e secagem por ar quente

Autolimpeza em curso

Indica quando a autolimpeza está a decorrer.



Progresso da secagem por ar quente

Indica quando a secagem por ar quente está a decorrer.



A aguardar autolimpeza

Quando a máquina tem menos de 30% de bateria, o ciclo de autolimpeza é desativado. Coloque o aspirador na base para carregar.

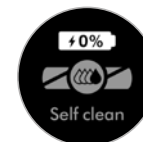

Rolos de substituição

Recomendamos substituir o rolo de microfibras aproximadamente a cada 6 meses, dependendo da utilização. A máquina alerta para a necessidade de substituição dos rolos e apresenta um código QR para encomendar os rolos de substituição. Ao instalar um novo rolo, reponha o respetivo contador de vida útil.



Autonomia

O ecrã LCD apresenta sempre, por baixo do ícone da gota de água, a autonomia da máquina, para que saiba quanto tempo ainda tem para limpar sem recarregar.

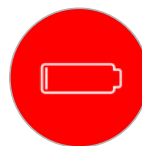

A máquina de limpeza para pavimentos duros Dyson Clean+Wash Hygiene tem uma bateria com autonomia de até 45 minutos. O alerta de bateria fraca é apresentado quando a autonomia for baixa.

Início rápido

Remover o depósito de água limpa

Pressione o botão de desbloqueio e remova o depósito de água limpa da máquina.

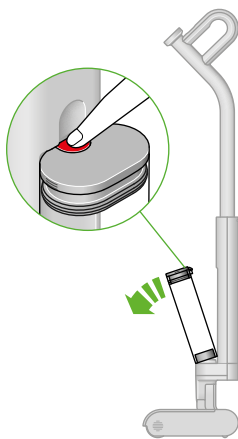

Encher o depósito de água limpa

Abra a tampa e encha com água limpa até à linha MAX ou ligeiramente abaixo, caso adicione uma solução de limpeza (máx. 60 °C).

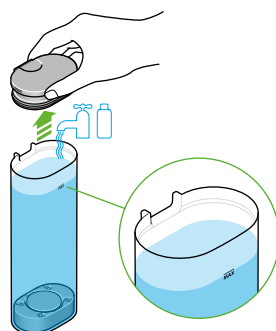

Adicionar uma solução de limpeza

Adicione 20 ml da Solução de limpeza para pavimentos duros 02 Probiotic



Fechar e voltar a colocar o depósito de água limpa na máquina

Feche a tampa e volte a colocar o depósito no corpo da máquina.



Aguardar que o rolo hidrate totalmente

Na primeira utilização, aguarde 5 minutos para que o rolo hidrate totalmente. Nas utilizações seguintes, aguarde 10 segundos.

Como limpar

Posicionar a máquina

Retire a máquina da base. Coloque delicadamente o pé na cabeça de limpeza e recline a pega até ouvir um clique.

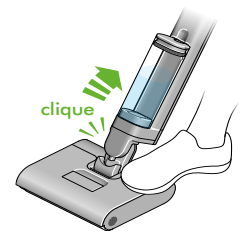
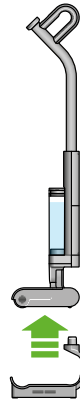

Selecionar o modo de limpeza

Selecione o modo utilizando o botão de modo.



Ligar a máquina

Pressione o botão de alimentação para começar.



Método de limpeza

Para uma recolha máxima, mova a máquina lentamente.

Dica: para obter melhores resultados, limpe sobrepondo as passagens.

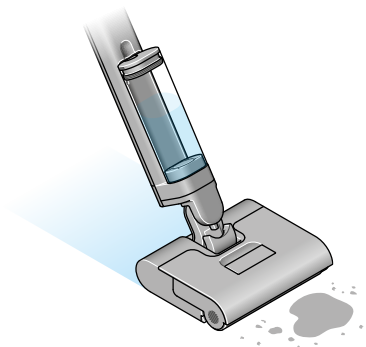

Autolimpeza e manutenção diária

Recomendação após cada limpeza

Leve a sua Clean+Wash Hygiene para o local onde os resíduos serão eliminados.

Remover o sistema de resíduos

Levante cuidadosamente o sistema de resíduos da cabeça de limpeza. Depois de removido, segure o sistema na vertical, com o tabuleiro de detritos voltado para cima e o depósito de água suja por baixo.

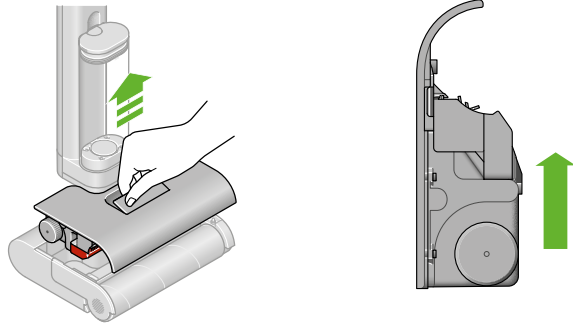

Eliminar os resíduos secos

Puxe o tabuleiro de detritos a partir da lateral do sistema e sacuda os resíduos para o caixote do lixo.

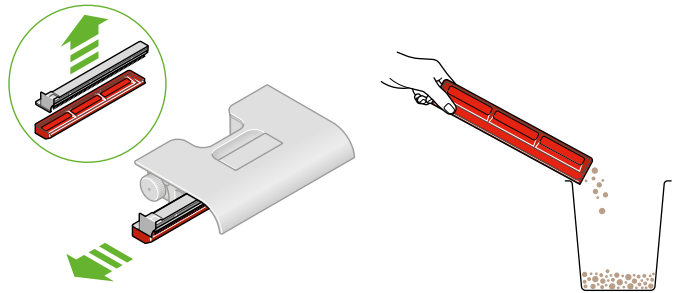

Limpar o tabuleiro de detritos

Enxague com água corrente limpa o tabuleiro de resíduos, o pente antienredos e o cilindro com mola.

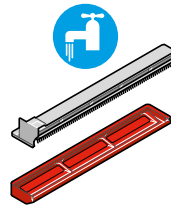

Esvaziar e limpar o depósito de água suja

Elimine a água suja do depósito de água suja e enxague com água limpa.

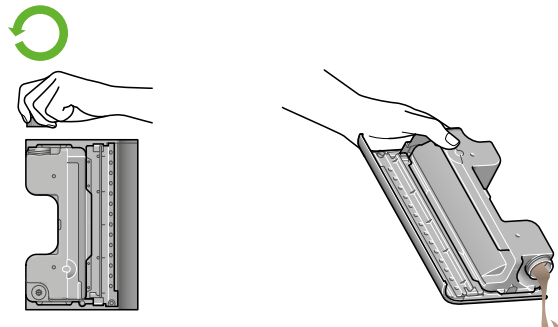

Autolimpeza e manutenção diária

Recomendação após cada limpeza

Voltar a montar o sistema de resíduos

Coloque novamente o tabuleiro de resíduos no sistema de resíduos, garantindo que está completamente encaixado.

Voltar a instalar o sistema de resíduos

Encaixe todo o sistema de resíduos novamente na cabeça de limpeza. Certifique-se de que está completamente fixado pressionando firmemente a alavanca vermelha central até ouvir um clique forte. Coloque a máquina na base de carregamento.

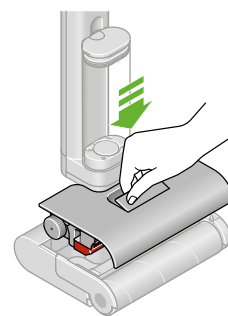
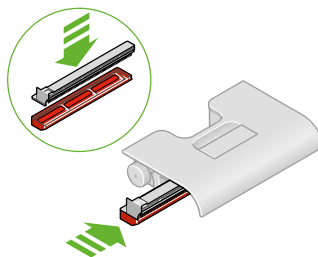

Preparar para autolimpeza

Encha o depósito de água limpa até à linha MAX ou ligeiramente abaixo, caso adicione uma medida até 20 ml de solução de limpeza.

O menu LCD indicará automaticamente 'Autolimpeza'. Siga as instruções e pressione o botão MAX para iniciar a autolimpeza. Se a bateria estiver abaixo de 30%, o menu LCD emite o alerta 'Bateria fraca' e a autolimpeza é desativada até que a bateria tenha uma carga de 30%.

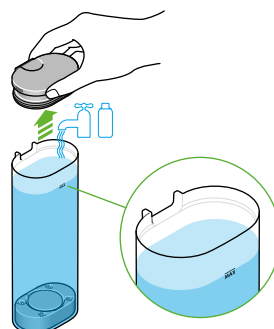

Secagem por ar quente

O ciclo de limpeza demora 145 segundos a lavar e refrescar o sistema.

A secagem por ar quente inicia-se automaticamente após o ciclo de autolimpeza e demora 30 minutos.

Quando terminar, esvazie o depósito de água suja.

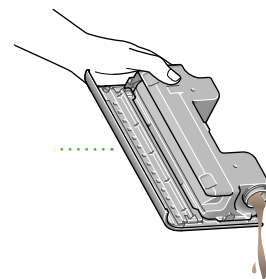
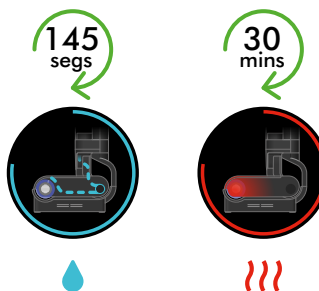

Manutenção regular

Recomendado uma vez a cada duas semanas

Remover o rolo

Liberte e remova o rolo pela lateral da cabeça de limpeza, separando-o do componente do motor.

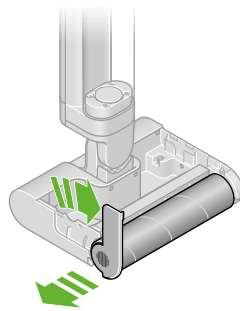

Lavar o rolo

Lave o rolo no lava-louça com água morna e detergente delicado. Esprema para remover o excesso de água e deixe secar.

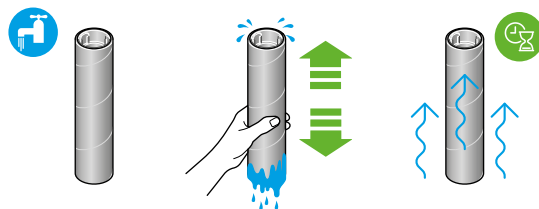

Limpar a tampa da extremidade e o componente do motor

Remova resíduos, detritos ou cabelos da tampa da extremidade e do componente do motor. Use um pano húmido para limpar, se necessário.

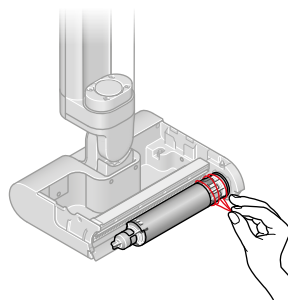

Limpar o rodo

Atrás do componente do motor, verifique se existem resíduos no rodo. Use um pano húmido para limpar, se necessário.

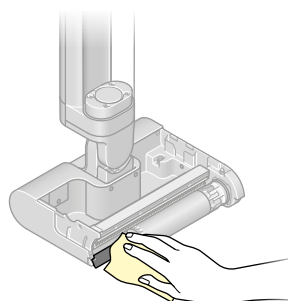

Voltar a inserir o rolo

Volte a fixar o rolo na tampa da extremidade. Faça deslizar o rolo sobre o componente do motor e fixe-o pela lateral.

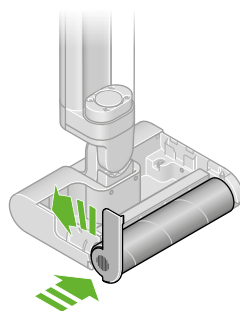

Limpar a base de carregamento

Retire a máquina da base de carregamento. Certifique-se de que o carregador está desligado da corrente elétrica antes de proceder à limpeza. Limpe a base de carregamento com água morna, detergente e um pano. Deixe secar antes de voltar a ligar à tomada.

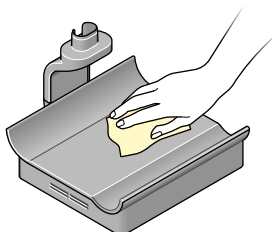

Manutenção com limpeza profunda

Recomendado a cada 6 meses

Limpar em profundidade o tabuleiro de resíduos

Remover o sistema de resíduos

Levante cuidadosamente o sistema de resíduos da cabeça de limpeza. Depois de removido, segure o sistema na vertical, com o tabuleiro de resíduos voltado para cima e o depósito de água suja por baixo.

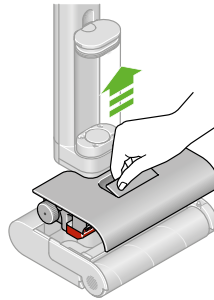

Eliminar os resíduos secos

Puxe o tabuleiro de resíduos a partir da lateral do sistema e sacuda os resíduos para o caixote do lixo.

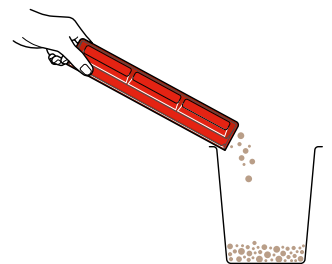
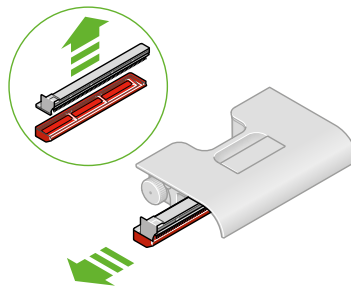

Mergulhar o tabuleiro de resíduos

Deixe de molho em ácido cítrico ou vinagre durante uma hora para remover o calcário.

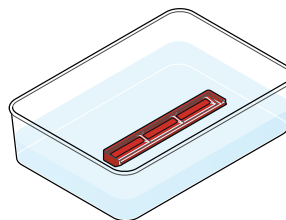

Voltar a montar o sistema de resíduos

Coloque novamente o tabuleiro de detritos no sistema de resíduos, garantindo que está completamente encaixado.

Voltar a instalar o sistema de resíduos

Encaixe todo o sistema de resíduos novamente na cabeça de limpeza. Certifique-se de que está completamente fixado pressionando firmemente a alavanca vermelha central até ouvir um clique forte. Coloque a máquina na base de carregamento.

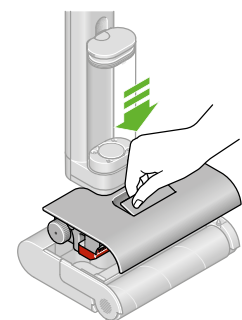
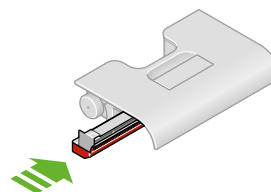

Manutenção com limpeza profunda

Recomendado a cada 6 meses

Limpar em profundidade o depósito de resíduos

Remover o sistema de resíduos

Levante cuidadosamente o sistema de resíduos da cabeça de limpeza. Depois de removido, segure o sistema na vertical, com o tabuleiro de resíduos voltado para cima e o depósito de água suja por baixo.

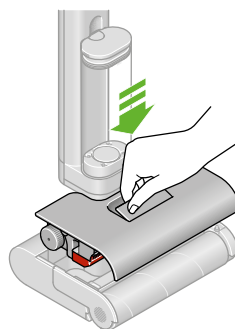

Remover o tabuleiro de resíduos

Puxe o tabuleiro de resíduos pela lateral do sistema.

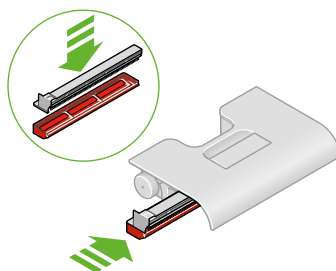

Limpar o depósito de água suja

Enxague o depósito de água suja com água morna e detergente. Se necessário, para uma limpeza mais profunda, é possível submergir em água e solução de limpeza todo o depósito de resíduos.

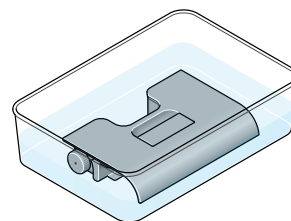
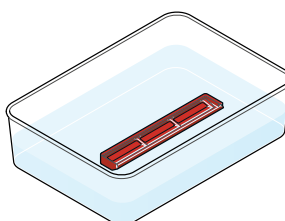

Limpar a tampa de borracha do depósito de água suja

Rode e retire a tampa de borracha da parte inferior do depósito de água suja.

Lave no lava-loiça com água morna, detergente delicado e um pano. Passe água limpa pela ranhura do depósito de água suja para remover qualquer sujeira restante.

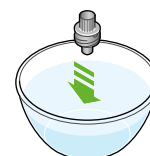
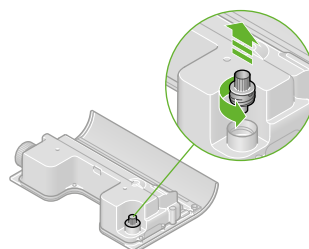

Voltar a montar o sistema de resíduos

Coloque novamente o tabuleiro de detritos no sistema de resíduos, garantindo que está completamente encaixado.

Voltar a instalar o sistema de resíduos

Encaixe todo o sistema de resíduos novamente na cabeça de limpeza. Certifique-se de que está completamente fixado pressionando firmemente a alavanca vermelha central até ouvir um clique forte. Coloque a máquina na base de carregamento.

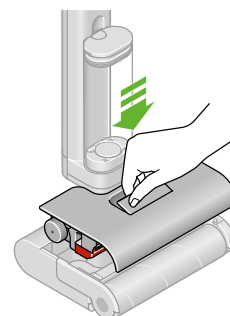
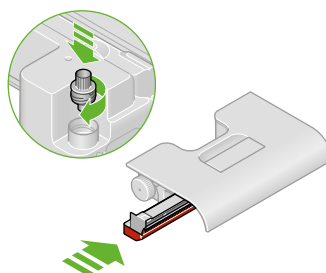

Manutenção com limpeza profunda

Recomendado a cada 6 meses

Substituir o rolo

O rolo de microfibras da sua Dyson Clean+Wash Hygiene tem uma vida útil de 43 horas. É recomendada a sua substituição a cada 6 meses ou quando indicado no ecrã LCD. Será apresentado um código QR para encomendar peças de substituição na Dyson.



Dicas para bateria e desempenho

Para preservar a saúde da bateria, mantenha a sua Clean+Wash Hygiene na base de carregamento e guarde-o num local fresco (<35 °C).

Evite guardar a máquina com o depósito, o tabuleiro de detritos e o rolo sujos. Esvazie sempre e defina a autolimpeza após cada utilização.

Utilize o modo MAX para manchas difíceis.

Substitua as peças imediatamente quando indicado.

Desmontar a máquina

Caso necessite de guardar ou voltar a embalar a máquina, separe o tubo do corpo principal.

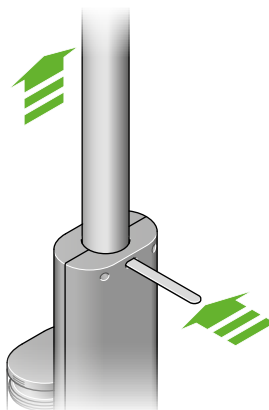

Resolução de problemas

Derrame excessivo de água durante a utilização ou a autolimpeza

Certifique-se de que o tabuleiro de resíduos está montado corretamente e que o sistema de resíduos está firmemente encaixado na cabeça de limpeza.

Sem saída de água

Verifique se o depósito de água limpa está cheio e corretamente instalado.

Recolha insuficiente

Limpe o rolo, o tabuleiro de resíduos, o cilindro com mola e o rodo.

Substitua o rolo a cada 6 meses (ou antes, se estiver desgastado).

A máquina emite um alerta quando for necessário substituir.

Autonomia reduzida

Carregue completamente a bateria antes de usar e evite usar excessivamente o modo MAX.

Alerta de depósito de água suja (DWT)

Esvazie o depósito de água suja e volte a colocá-lo corretamente, garantindo que está totalmente encaixado.

Alerta de erro

Consulte a app MyDyson™ para indicações.

Suporte e assistência

- Aceda a Dyson.pt/support para vídeos, dicas e encomendar peças de substituição.
- Contacte o Serviço de apoio ao cliente da Dyson para obter assistência.