

OPERATING MANUAL

Manuel d'utilisation
 Bedienungsanleitung
 Handleiding
 Manual de instrucciones
 Manuale d'uso
 Руководство по эксплуатации



ASSEMBLY • MONTAGE • MONTAGE • ASSEMBLAGE
 MONTAJE • MONTAGGIO • СБОРКА ПРИБОРА

Remote control docks magnetically. • Télécommande magnétique. • Fernbedienung mit magnetischem Kontakt.
 Magnetische locatie voor het opbergen van de afstandsbediening. • El mando a distancia se fija magnéticamente.
 Il telecomando si aggancia magneticamente. • Крепление пульта дистанционного управления с помощью магнита.

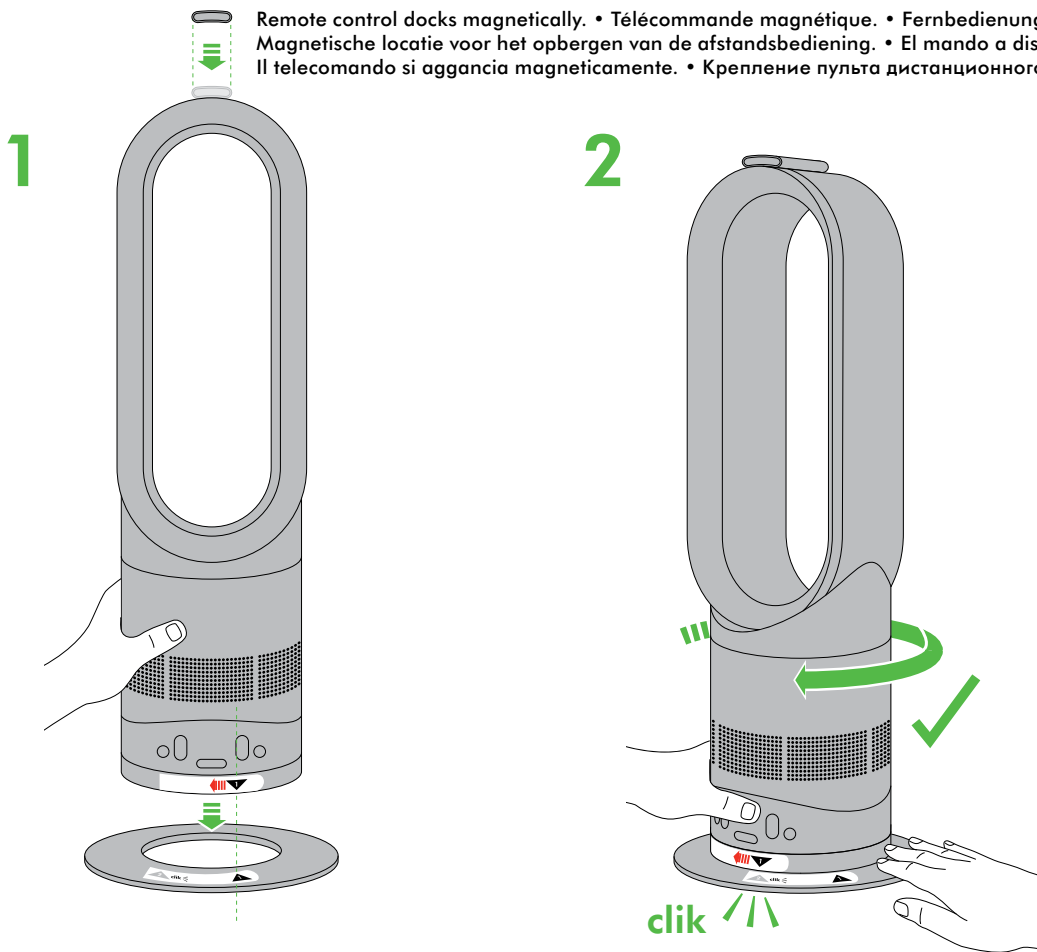

Align the black arrows.
 Aligner les flèches noires.
 Anhand der schwarzen Pfeile ausrichten.
 Zorg ervoor dat de zwarte pijlen op één lijn zijn.
 Alinee las flechas negras.
 Allineare le frecce nere.
 Совместите стрелки между собой.

Then twist clockwise until it clicks and locks.
 Puis tourner dans le sens des aiguilles d'une montre jusqu'à ce qu'il se clique et se verrouille.
 Anschließend im Uhrzeigersinn drehen bis es klickt und verschließt.
 Draai vervolgens het bovenste gedeelte op het onderste gedeelte in de richting van de klok totdat deze vastklikt.
 Gírelo en el sentido de las agujas del reloj hasta que haga clic y se enganche.
 Poi ruotare in senso orario fino a quando si sente lo scatto e si blocca.
 Затем поверните по часовой стрелке до щелчка.

REGISTER YOUR GUARANTEE TODAY
ENREGISTREZ MAINTENANT VOTRE GARANTIE
REGISTRIEREN SIE HEUTE IHRE KOSTENLOSE
2-JAHRES GARANTIE

REGISTREER UW GARANTIE VANDAAG
REGISTRE HOY SU GARANTÍA
REGISTRA LA TUA GARANZIA OGGI
ЗАРЕГИСТРИУЙТЕ ВАШУ ГАРАНТИЮ СЕГОДНЯ



1. Power on

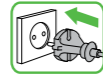

On first use, the heater will default to a temperature 1°C higher than the current room temperature. Thereafter, the heater will remember the last target temperature set.

2. Thermostat control

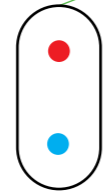
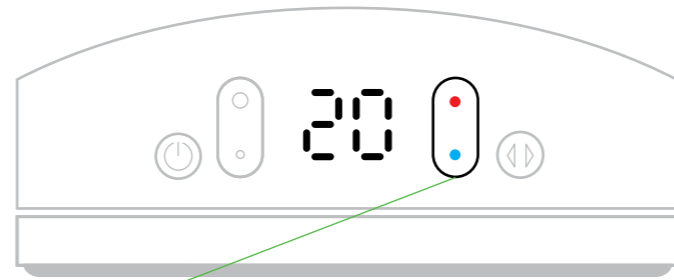

Select the desired room temperature. Pressing red increases the target temperature, blue decreases it. The heater will not operate unless the target temperature is above the room temperature.

3. Airflow speed control

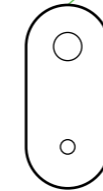
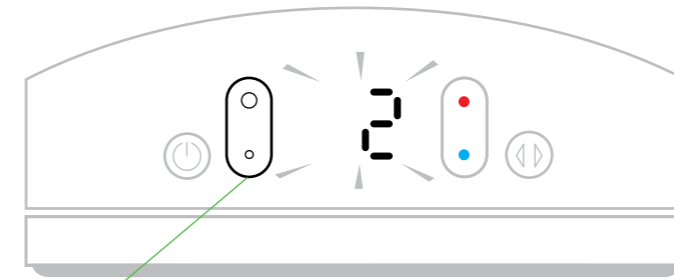

To change the airflow speed press the airflow speed control button. The digital display will show the new speed; after 3 seconds it will change back to the target temperature.

4. Oscillation control

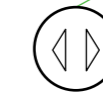
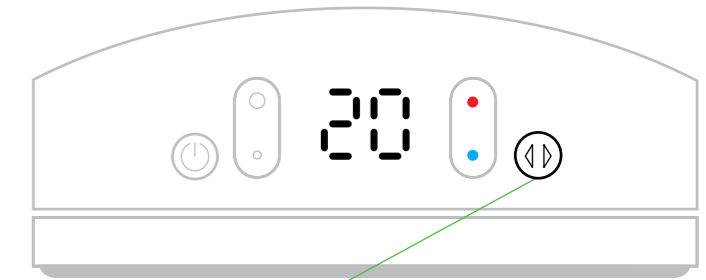

To start the heater oscillating, press the oscillation control button. To stop the heater oscillating, press it again. The heater will not oscillate when the control buttons are pressed.

Heating mode

Spot heat

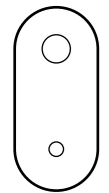
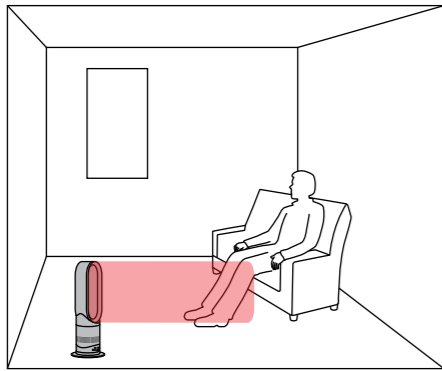

Select a low flow of air.

Whole room

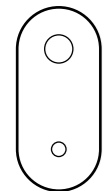
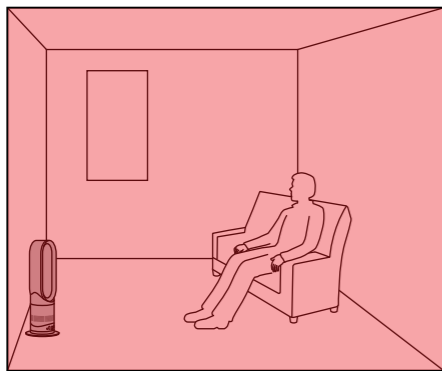

Select a high flow of air.



For best results turn on the oscillation control.

Cool air mode

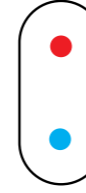
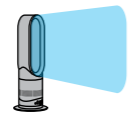

Press the blue thermostat control button to change the target temperature to 0°C. The power button light will change from red to blue. To adjust the airflow speed use the airflow speed control.

To return to heating mode

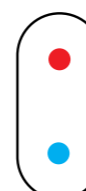
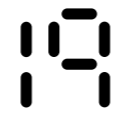
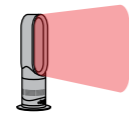

Press the red thermostat control button until the digital display shows the desired target temperature. The power button light will change from blue to red.

Tilt function

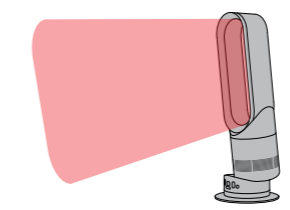
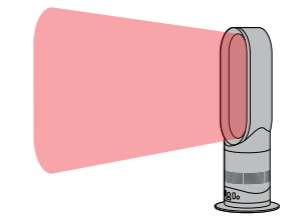
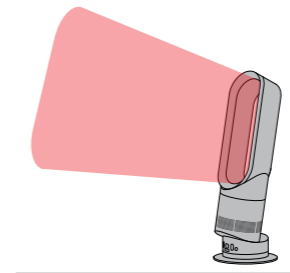
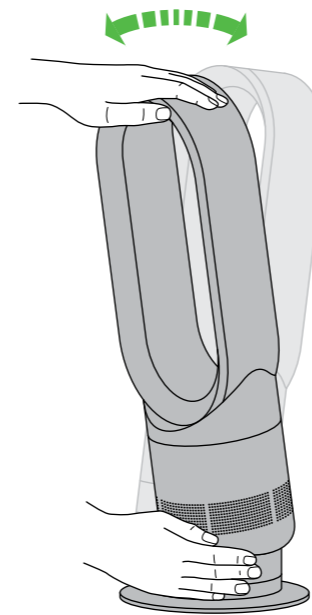

Carefully hold the base and the top of the air loop amplifier. Tilt forward or backward for the required airflow angle.

Power and remote control*

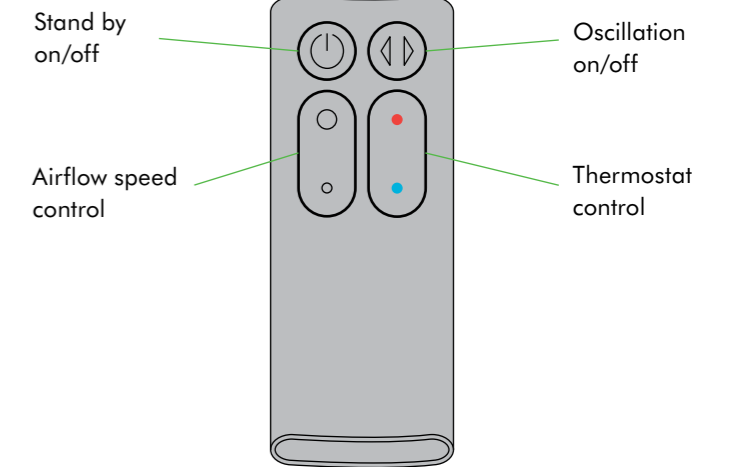

*Remote control with select models only.

Remote control docks magnetically. Attach remote control to top of heater with the buttons facing down.

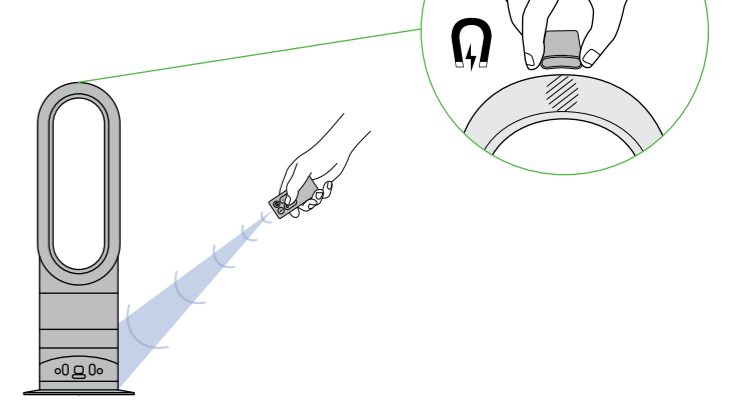

To operate, point remote control toward the front of the base.

1. Mise en marche

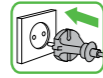

Lors de la première utilisation, le chauffage se règle par défaut sur une température de 1 °C supérieure à la température ambiante de la pièce. Par la suite, il mémorise la dernière température réglée.

2. Commande du thermostat

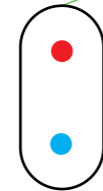
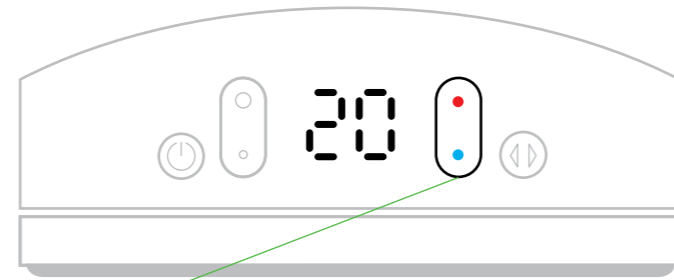

Sélectionner la température désirée. Appuyer sur le rouge pour augmenter la température ciblée ou sur le bleu pour la baisser. Le chauffage ne fonctionne pas sauf si la température ciblée est supérieure à celle de la pièce.

3. Commande de contrôle de la puissance du souffle d'air

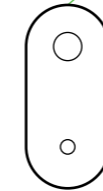
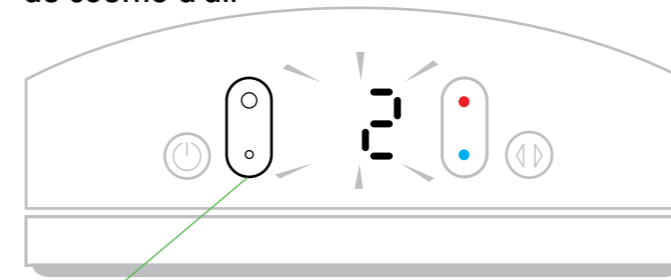

Pour modifier la puissance du souffle d'air, appuyer sur le bouton de commande de puissance du souffle d'air. L'affichage numérique indiquera la nouvelle puissance. Au bout de 3 secondes, il reviendra à la température ciblée.

4. Contrôle de l'oscillation

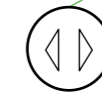
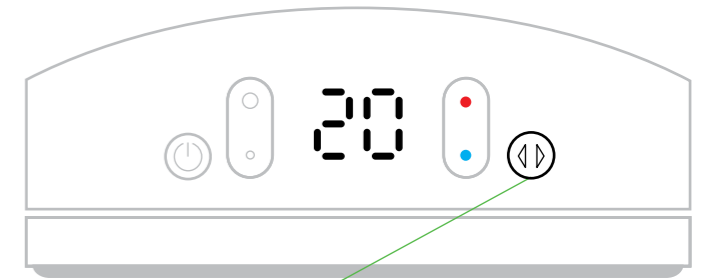

Pour lancer le mode d'oscillation du chauffage, appuyer sur le bouton de commande d'oscillation. Pour l'arrêter, appuyer à nouveau sur le bouton. Le chauffage n'oscille pas en cas de pression sur les boutons de commande.

Mode chauffage

Chauffage d'appoint

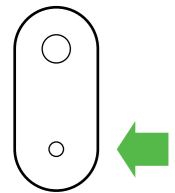
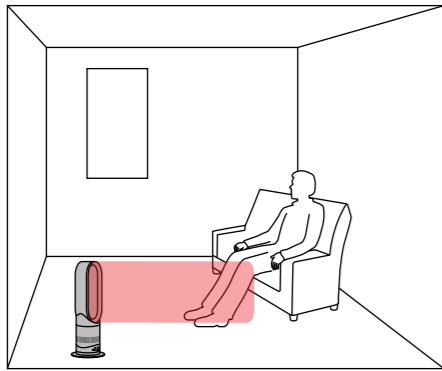

Sélectionner un faible souffle d'air.

Pièce entière

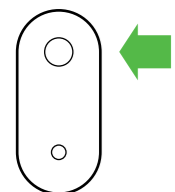
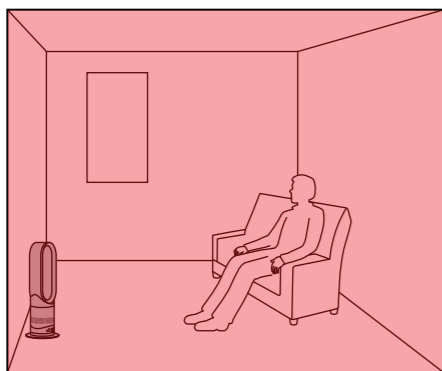

Sélectionner un souffle d'air élevé.



Pour des résultats optimaux, activer la commande d'oscillation.

Mode air froid

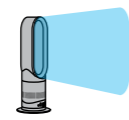

Appuyer sur le bouton de commande bleu du thermostat pour régler la température sur 0°C. Le voyant du bouton marche/arrêt passera de rouge à bleu. Pour ajuster la puissance du souffle d'air, utiliser la commande de contrôle de la puissance du souffle d'air.

Pour revenir en mode air chaud

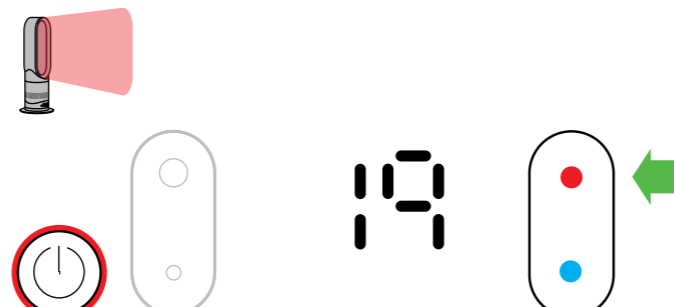

Appuyer sur le bouton de commande rouge du thermostat jusqu'à ce que l'affichage numérique indique la température ciblée souhaitée. Le voyant du bouton marche/arrêt passera de bleu à rouge.

Fonction inclinaison

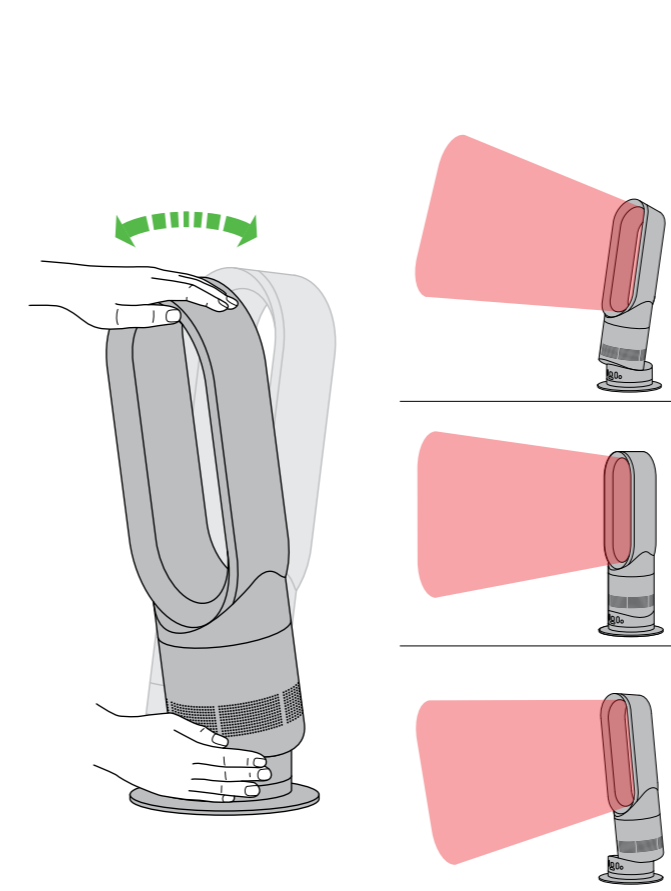

Saisir avec précaution la base et le haut de l'anneau amplificateur d'air. Incliner l'appareil vers l'avant ou l'arrière pour obtenir l'angle de souffle d'air souhaité.

Mise en marche et télécommande*

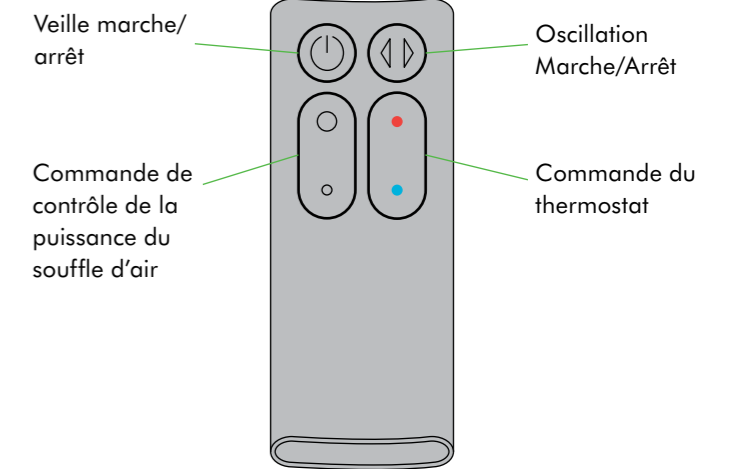

*Télécommande uniquement pour certains modèles.

Télécommande magnétique

Fixer la télécommande sur la partie supérieure du chauffage avec les boutons orientés vers le bas.



Pour la mise en marche, diriger la télécommande vers la face avant de la base de l'appareil.

1. Ein-/Ausschalter

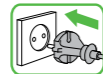

Bei der ersten Benutzung wählt das Gerät automatisch eine Temperatur, die um 1 °C höher ist als die momentane Raumtemperatur. Bei jeder weiteren Benutzung speichert das Heizelement die zuletzt eingestellte Solltemperatur.

2. Thermostatregelung

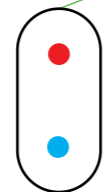
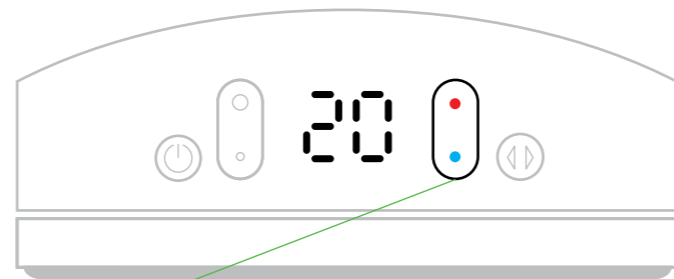

Gewünschte Raumtemperatur auswählen. Durch Drücken auf Rot wird die Solltemperatur erhöht, mit Blau wird sie gesenkt. Das Gerät beginnt erst zu heizen, wenn die gewünschte Solltemperatur über der momentanen Raumtemperatur liegt.

3. Einstellung der Luftstromgeschwindigkeit

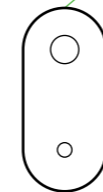
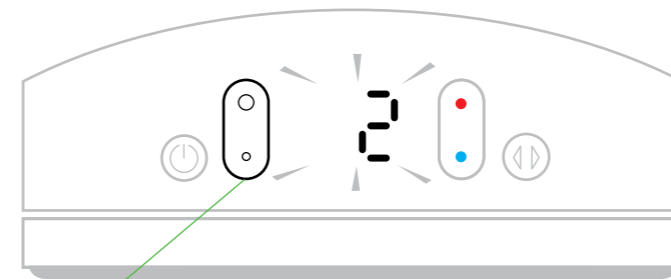

Zum Ändern der Luftstromgeschwindigkeit bitte Reglertaste entsprechend drücken. Die Digitalanzeige zeigt die neue Geschwindigkeit an; nach 3 Sekunden wird wieder die gewünschte Solltemperatur angezeigt.

4. Drehbewegung

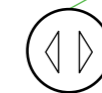
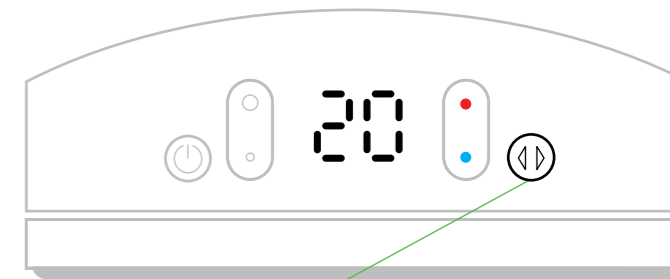

Zum Starten der Drehbewegung bitte die Taste drücken. Zum Beenden der Drehbewegung die Taste erneut drücken. Das Gerät dreht sich nicht, wenn eine der Steuerungstasten dauerhaft gedrückt wird.

Heizmodus

Gezieltes Heizen

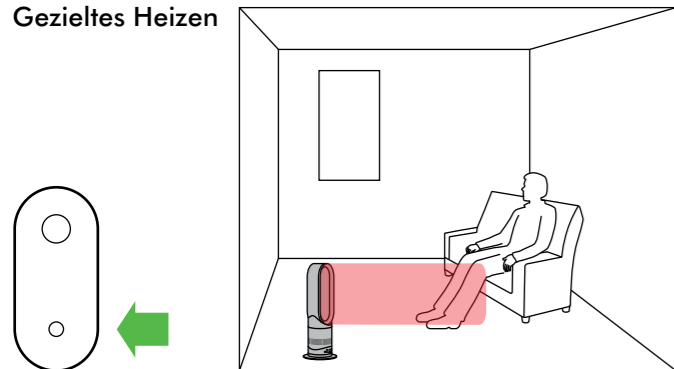

Wählen Sie eine niedrige Luftstromgeschwindigkeit.

Heizen eines gesamten Raumes

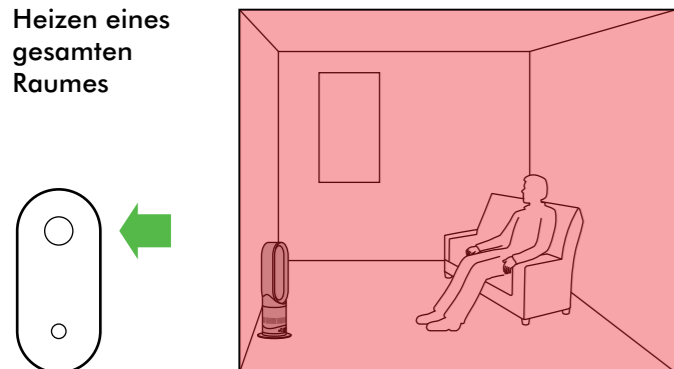

Wählen Sie eine hohe Luftstromgeschwindigkeit.



Betätigen Sie zudem die Drehbewegung des Gerätes.

Luftmodus

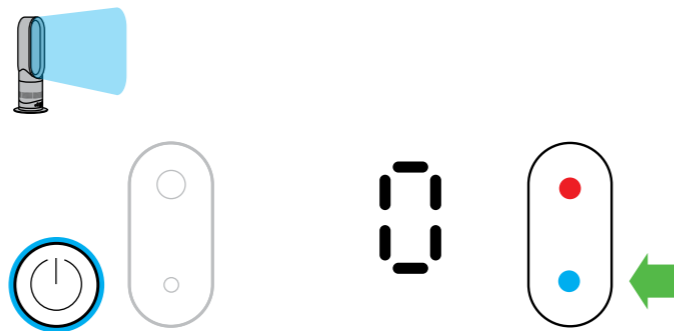

Stellen Sie durch Drücken der blauen Thermostatreglertaste die Solltemperatur auf 0 °C. Der Ein-/Ausschalter leuchtet nun blau anstelle von rot. Zum Einstellen der Luftstromgeschwindigkeit drücken Sie die entsprechende Taste.

Zurück zum Heizmodus

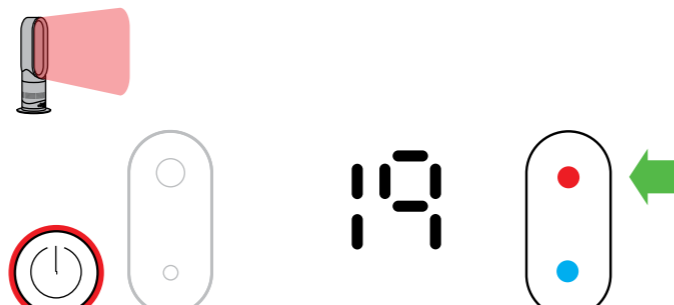

Die rote Thermostatreglertaste drücken, bis die Digitalanzeige die gewünschte Solltemperatur anzeigt. Der Ein-/Ausschalter leuchtet nun wieder rot anstelle von blau.

Ausrichtungsfunktion

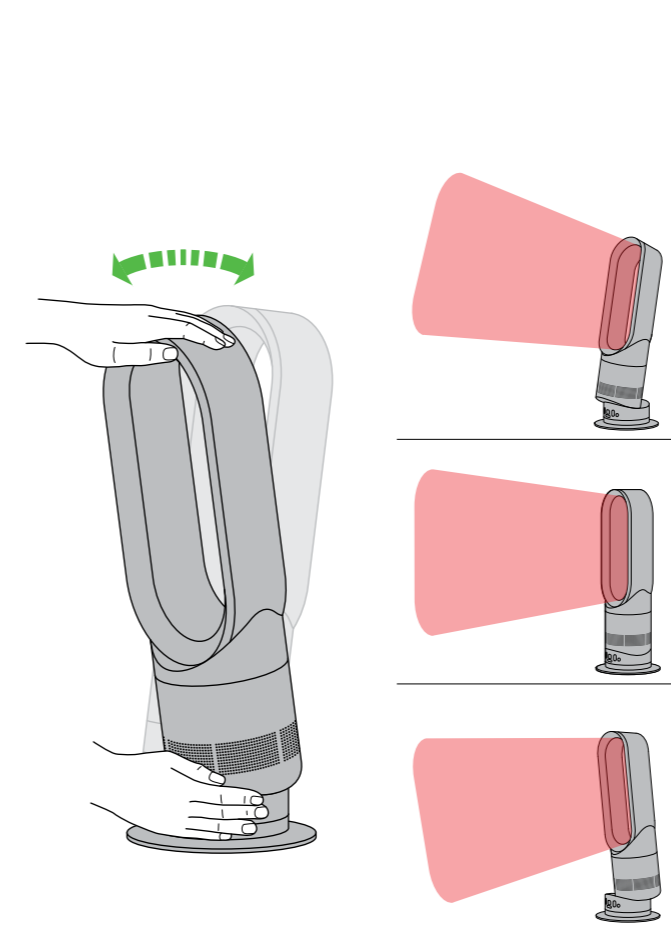

Die Basiseinheit vorsichtig an Unter- und Oberseite festhalten. Das Gerät im gewünschten Luftstromwinkel nach vorne oder hinten ausrichten.

Fernbedienung*

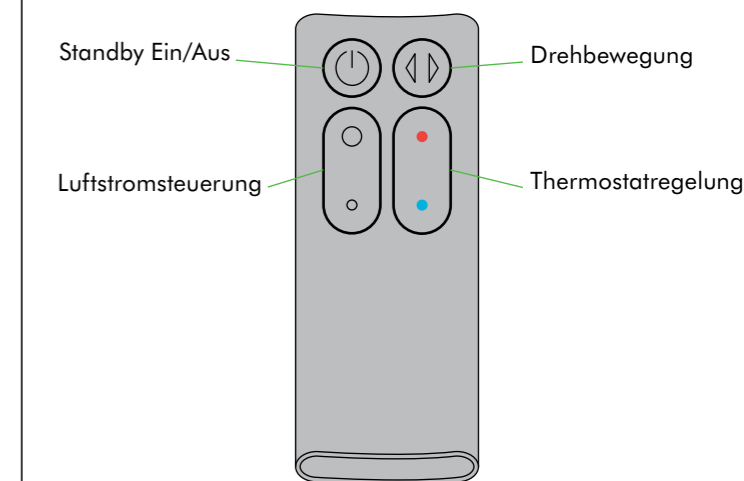

*Fernbedienung nur bei bestimmten Modellen.

Fernbedienung magnetisch angebracht Die Fernbedienung so an der Oberseite des Gerätes anbringen, dass die Tasten nach unten zeigen.

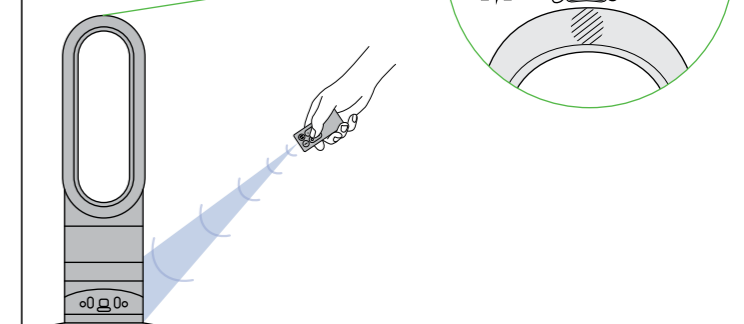

Zur Bedienung richten Sie die Fernbedienung auf die vordere Seite des Sockels.

1. Inschakelen

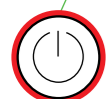
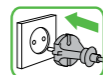

Bij het eerste gebruik wordt het verwarmingselement ingeschakeld op een standaardtemperatuur van 1°C hoger dan de huidige kamertemperatuur. Hierna onthoudt het verwarmingselement de laatst ingestelde streeftemperatuur.

2. Thermostaatcontrole

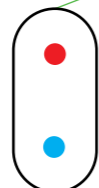
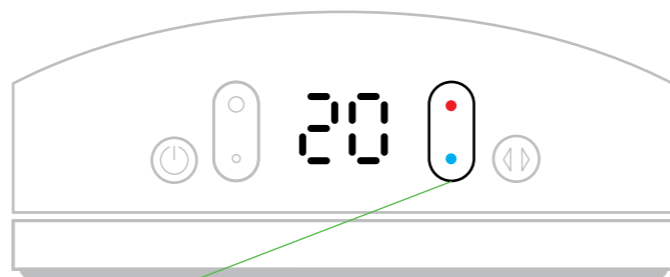

Selecteer de gewenste kamertemperatuur. Druk op rood om de streeftemperatuur te verhogen, druk op blauw om deze te verlagen. Het verwarmingselement treedt pas in werking wanneer de streeftemperatuur hoger is dan de kamertemperatuur.

3. Instelling luchtstroomsnelheid

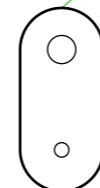
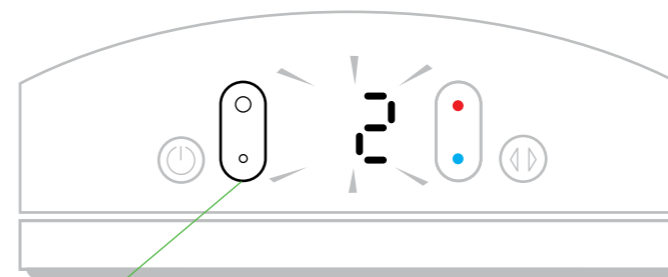

Druk op de knop voor de luchtstroomsnelheid om de snelheid van de luchtstroom te veranderen. Het digitale display toont de nieuwe snelheid; na 3 seconden schakelt het display weer over op de streeftemperatuur.

4. Instellen draai beweging

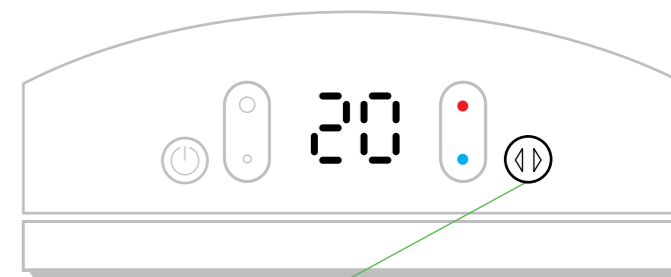

Druk op de knop instellen draai beweging om de draaifunctie van de verwarmingsventilator in te schakelen. Druk nogmaals op deze knop om de draaifunctie uit te schakelen. Het verwarmingselement draait niet wanneer de bedieningsknoppen worden gebruikt.

Verwarmingsmodus

Plaatselijk verwarmen

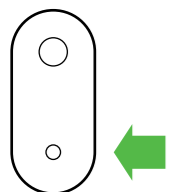
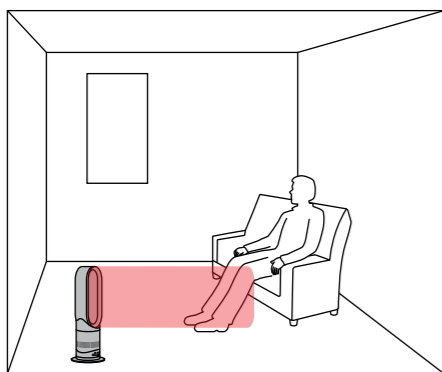

Selecteer een lage luchtstroom.

Hele kamer

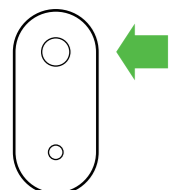
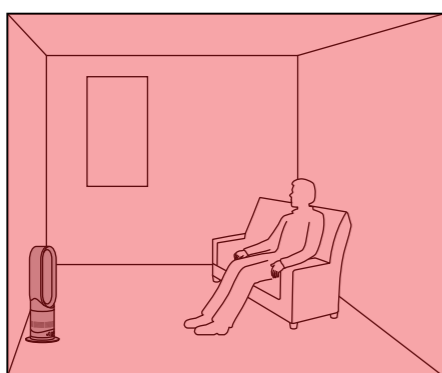

Selecteer een hoge luchtstroom.



Schakel de draai beweging in voor de beste resultaten.

Koele lucht-modus

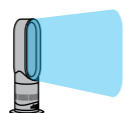

Druk op de blauwe knop Thermostaatcontrole om de streeftemperatuur in te stellen op 0°C. Het lampje van de aan/uit-knop verandert van rood in blauw. Druk op de knop voor de luchtstroomsnelheid om de snelheid van de luchtstroom te veranderen.

Terugkeren naar warme lucht-modus

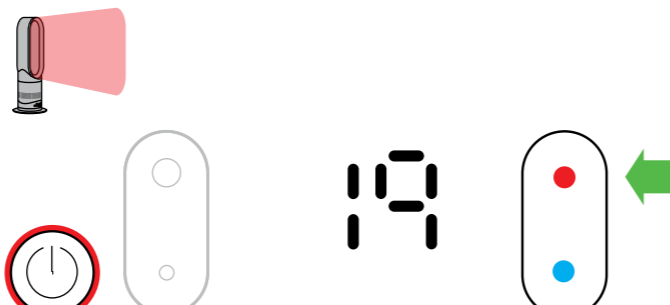

Druk op de rode knop Thermostaatcontrole totdat het digitale display de gewenste streeftemperatuur toont. Het lampje van de aan/uit-knop verandert van blauw in rood.

Kantelfunctie

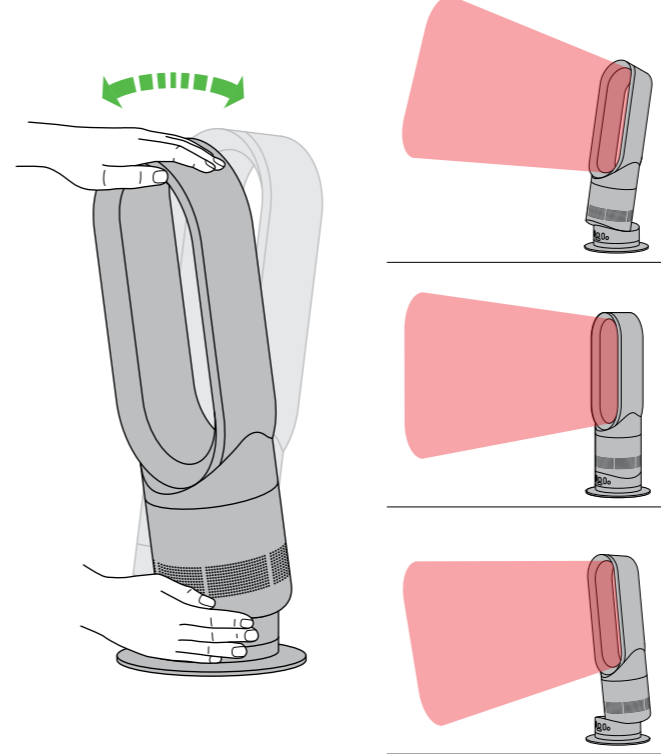

Pak de luchtstroomversterker voorzichtig vast aan de onder- en bovenzijde. Kantel naar voren of achteren voor de gewenste luchtstroomhoek.

In-/uitschakelen en afstandsbediening*

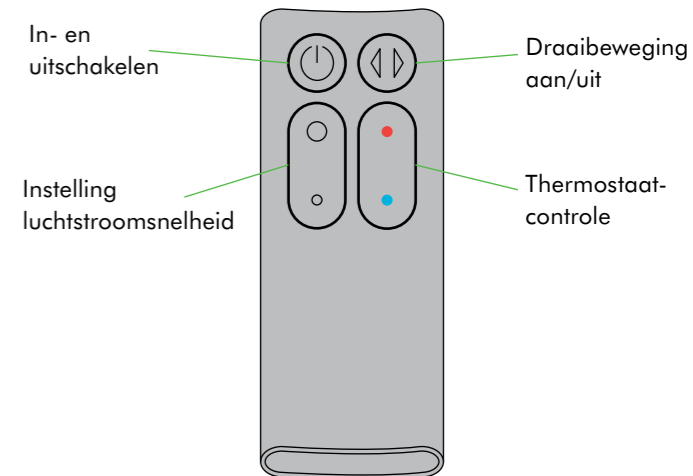

*Afstandsbediening alleen bij geselecteerde modellen.

Magnetische afstandsbediening

Plaats de afstandbediening met de knoppen omlaag op het magnetische gedeelte aan de bovenkant van de machine.

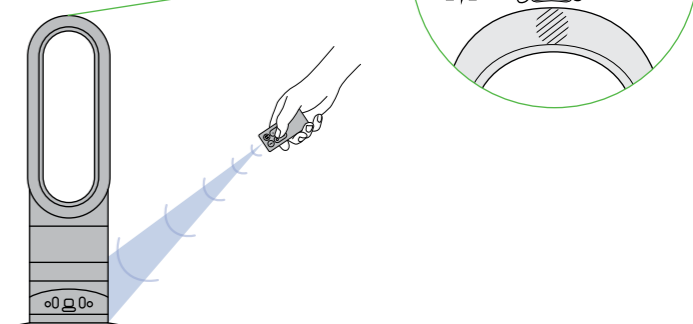

Wijs met de afstandsbediening naar de voorkant van de basis om deze te gebruiken.

1. Encendido

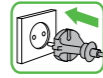

La primera vez que se utilice, la temperatura del calefactor se establecerá por defecto 1 °C por encima de la temperatura de la habitación en la que se encuentre. A partir de ese momento, el calefactor recordará la última temperatura deseada que se eligió.

2. Control del termostato

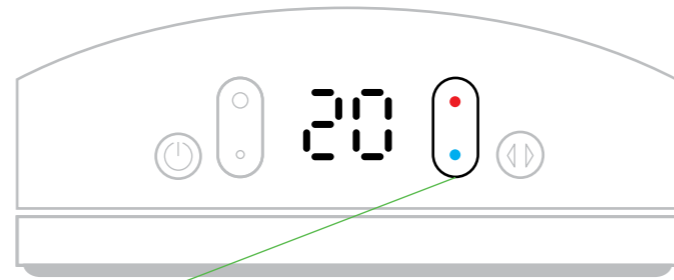

Seleccione la temperatura ambiente que desee. Presione el botón rojo para aumentar la temperatura deseada y el azul para disminuirla. El calefactor no funcionará a menos que la temperatura fijada sea superior a la temperatura ambiente.

3. Control de la velocidad del flujo de aire

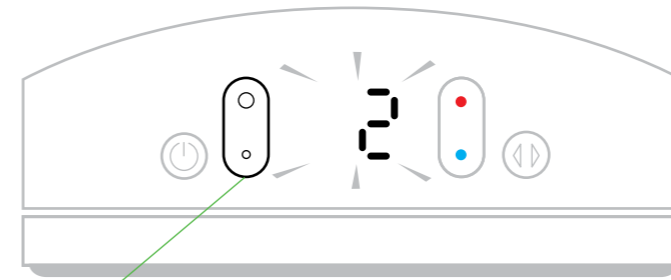

Para cambiar la velocidad del flujo de aire, presione el botón de control de la velocidad del flujo de aire. La pantalla digital mostrará la nueva velocidad y, transcurridos 3 segundos, volverá a mostrar la temperatura deseada.

4. Control de oscilación

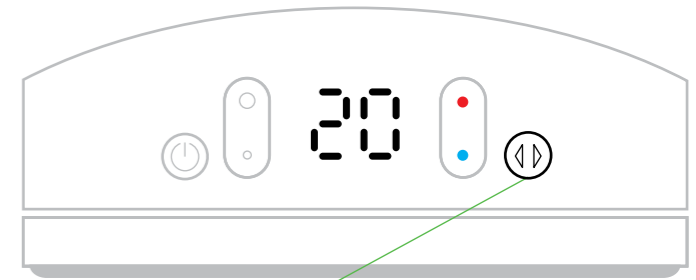

Para que el calefactor comience a girar, presione el botón de control de oscilación. Vuelva a presionarlo para que deje de girar. El calefactor no oscilará cuando se pulsen los botones de control.

Modo calefacción

Calor puntual

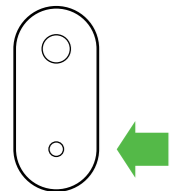
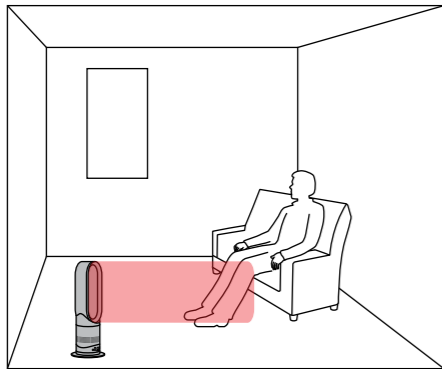

Seleccione un flujo de aire bajo.

Toda la habitación

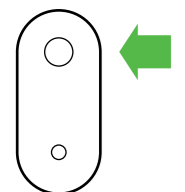
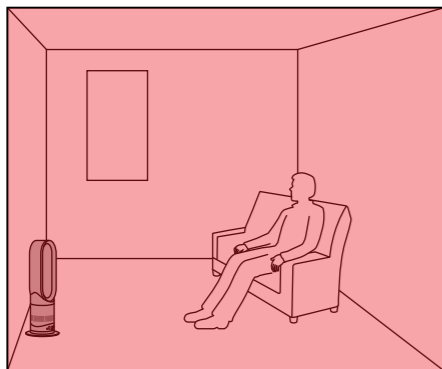

Seleccione un flujo de aire alto.

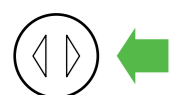

Para unos resultados óptimos, active el control de oscilación.

Modo aire frío

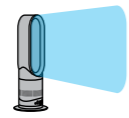

Presione el botón azul de control del termostato para cambiar la temperatura deseada a 0 °C. El piloto de encendido cambiará de rojo a azul. Para ajustar la velocidad del flujo de aire, utilice el control de la velocidad del flujo de aire.

Para volver al modo de aire caliente

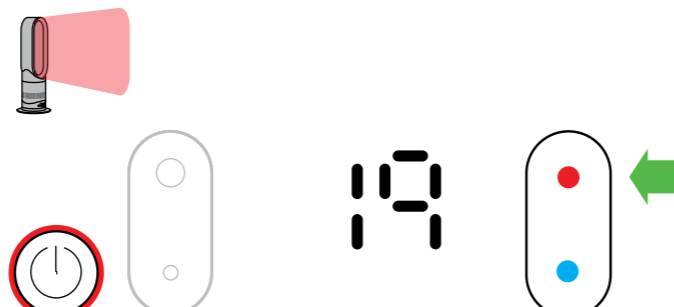

Presione el botón rojo de control del termostato hasta que la temperatura deseada aparezca en la pantalla digital. El piloto de encendido cambiará de azul a rojo.

Función de inclinación

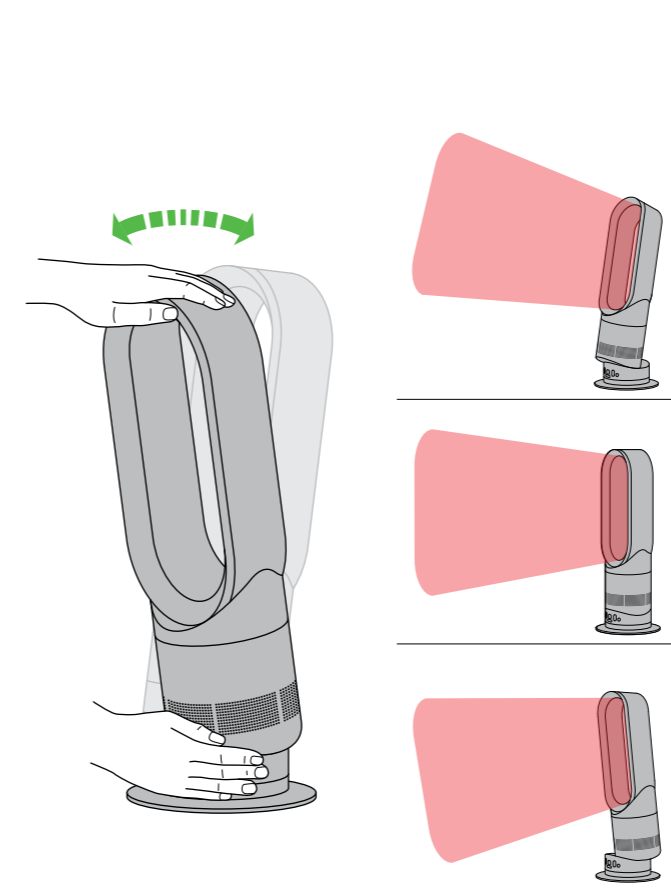

Sujete con cuidado la base y la parte superior del bucle amplificador de aire. Inclínelo hacia adelante o hacia atrás hasta conseguir el ángulo deseado de flujo de aire.

Encendido y mando a distancia*

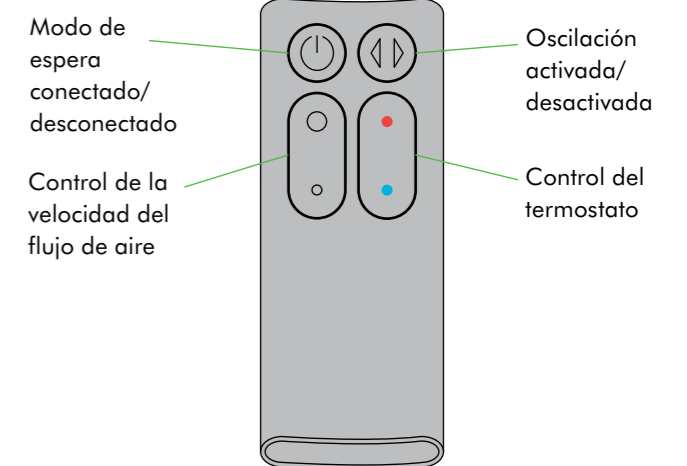

*Mando a distancia disponible con determinados modelos únicamente.

El mando a distancia se fija magnéticamente. Fije el mando a la parte superior del calefactor con los botones orientados hacia abajo.

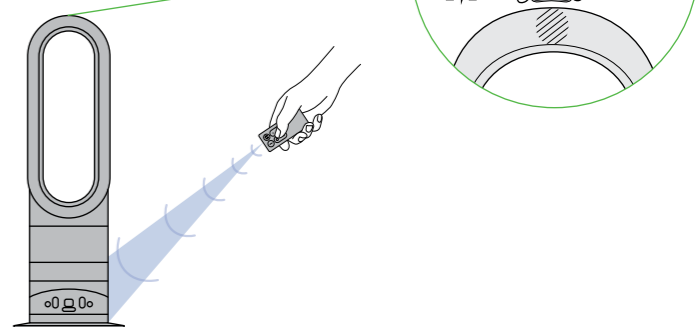

Para ponerlo en marcha, apunte con el mando a distancia hacia la parte frontal de la base.

1. Accensione

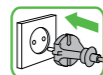

Al primo utilizzo, il termoconvettore verrà impostato automaticamente su una temperatura superiore di 1°C rispetto alla temperatura ambiente attuale. In seguito, nel termoconvettore sarà memorizzata l'ultima temperatura impostata.

2. Controllo termostato

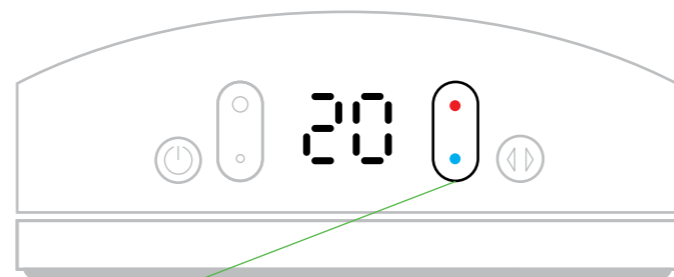

Selezionare la temperatura ambiente desiderata. Premere sul rosso per aumentare la temperatura impostata, sul blu per diminuirla. Il termoconvettore non funziona se la temperatura della stanza è superiore a quella impostata.

3. Controllo velocità del flusso d'aria

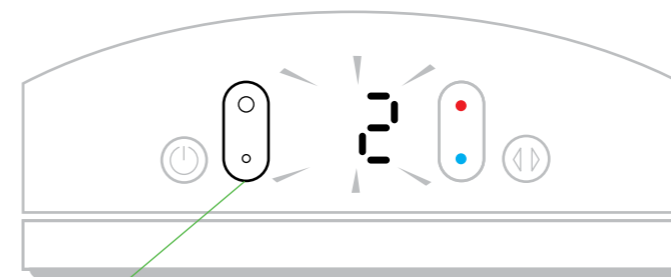

Per modificare la velocità del flusso d'aria, premere il pulsante del controllo corrispondente. Nel display digitale, verrà visualizzata la nuova velocità; dopo 3 secondi, il display riprenderà a indicare la temperatura impostata.

4. Controllo oscillazione



Per attivare l'oscillazione del termoconvettore, premere il pulsante del controllo corrispondente. Per interromperla, premere nuovamente lo stesso pulsante.

Modalità riscaldamento

Riscaldamento localizzato

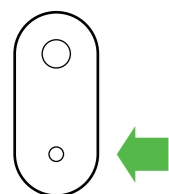
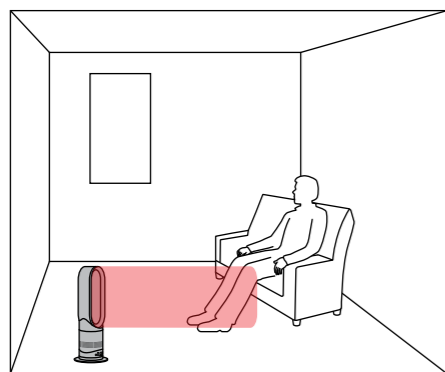

Selezionare un flusso d'aria debole.

Riscaldamento dell'ambiente

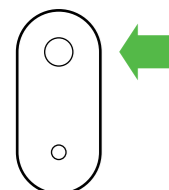
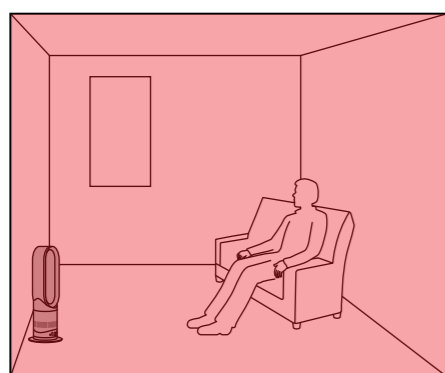

Selezionare un flusso d'aria potente.



Per risultati ottimali, attivare il controllo dell'oscillazione.

Modalità aria fredda

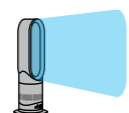

Premere il pulsante blu del controllo termostato per impostare la temperatura desiderata su 0°C. La spia del pulsante di accensione passerà dal rosso al blu. Regolare la velocità del flusso d'aria con il controllo corrispondente.

Per ripristinare la modalità aria calda

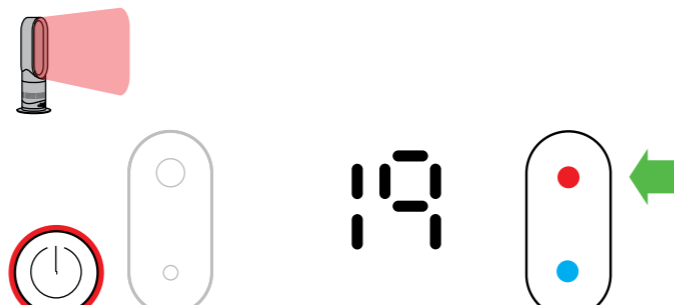

Premere il pulsante rosso del controllo termostato fino a visualizzare la temperatura desiderata sul display digitale. La spia del pulsante di accensione passerà dal blu al rosso.

Funzione di inclinazione

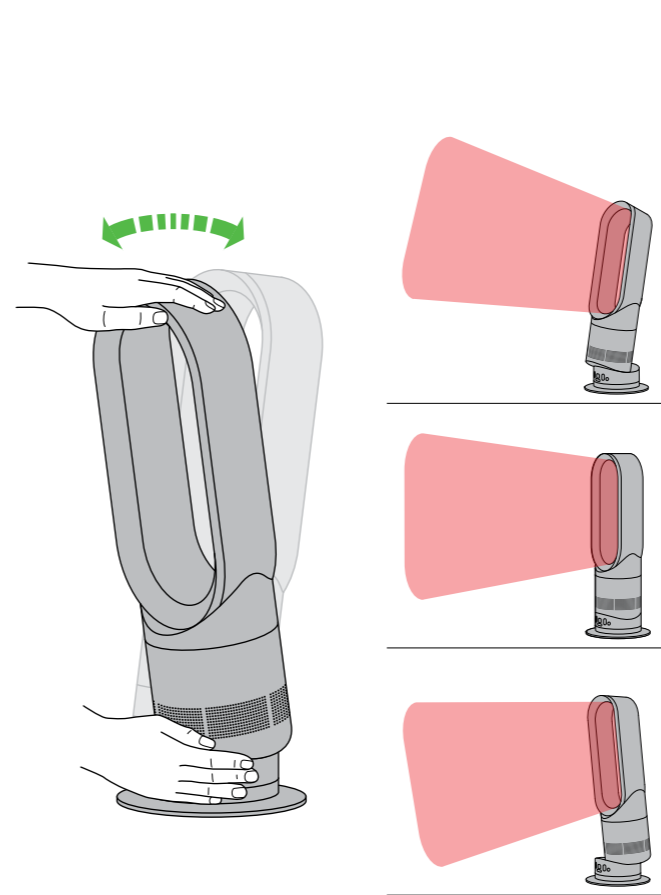

Afferrare attentamente la base e la parte superiore dell'amplificatore del circuito d'aria. Inclinare in avanti o indietro fino a ottenere l'angolazione del flusso d'aria desiderata.

Alimentazione e telecomando*

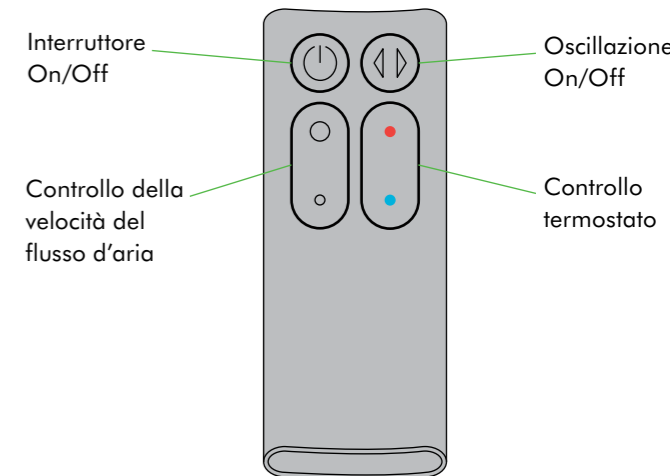

*Il telecomando è in dotazione solo con alcuni modelli.

Il porta telecomando è dotato di magnete.

Agganciare il telecomando alla parte superiore del termoconvettore con i pulsanti rivolti verso il basso.



Per mettere in funzione l'apparecchio, puntare il telecomando verso la parte anteriore della base.

1. Включение

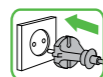

При первом использовании обогреватель по умолчанию будет отображать температуру на 1°C выше текущей комнатной температуры. После этого обогреватель запомнит последние настройки температуры.

2. Управление температурой

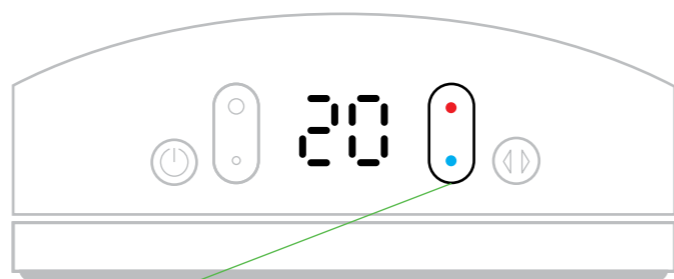

Выберите необходимую комнатную температуру. При нажатии красной кнопки значение температуры увеличивается, при нажатии синей — уменьшается. Если заданная температура ниже выше комнатной, то обогреватель не включится.

3. Управление скоростью воздушного потока

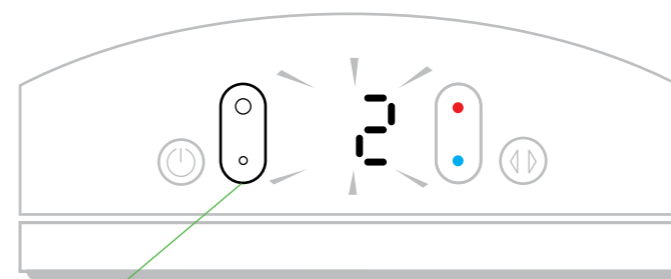

Чтобы изменить скорость воздушного потока, нажмите кнопку управления скоростью воздушного потока. На цифровом дисплее отобразится новое значение скорости; через 3 секунды на экране вновь отобразится значение температуры.

4. Управление вращением

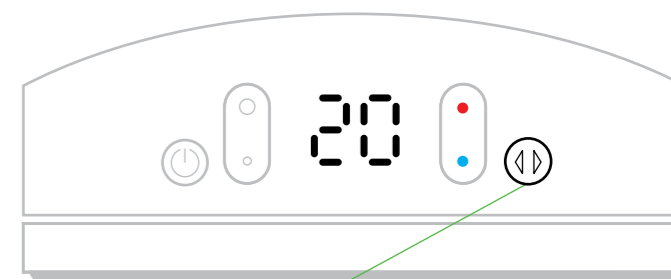

Чтобы включить вращение, нажмите соответствующую кнопку управления вращением. Чтобы остановить вращение, нажмите эту кнопку еще раз. При нажатии кнопок управления во время включенного режима вращения, вентилятор будет кратковременно переставать вращаться.

Режим обогрева

Точечный обогрев

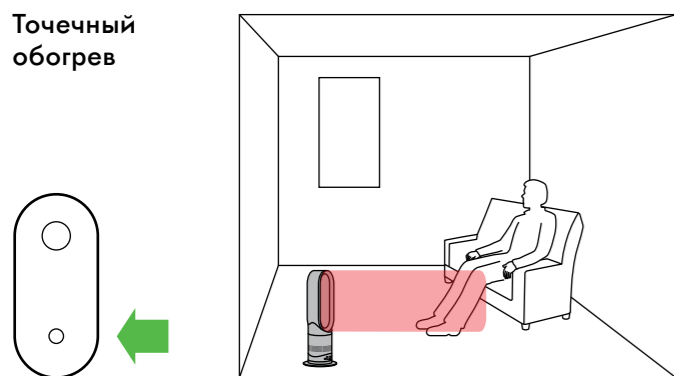

Выберите низкую скорость воздушного потока.

Обогрев всего помещения

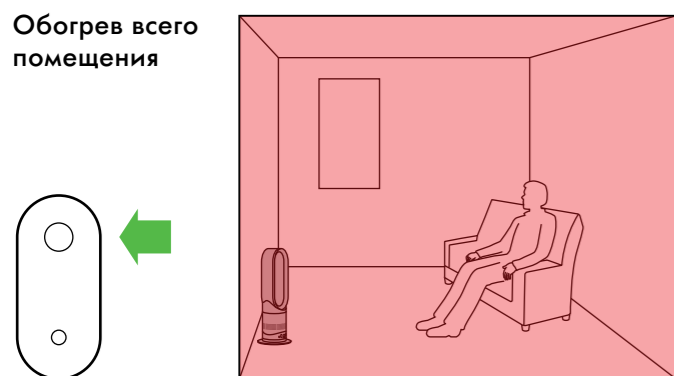

Выберите высокую скорость воздушного потока.



Для достижения наилучших результатов включите управление вращением прибора.

Режим охлаждения

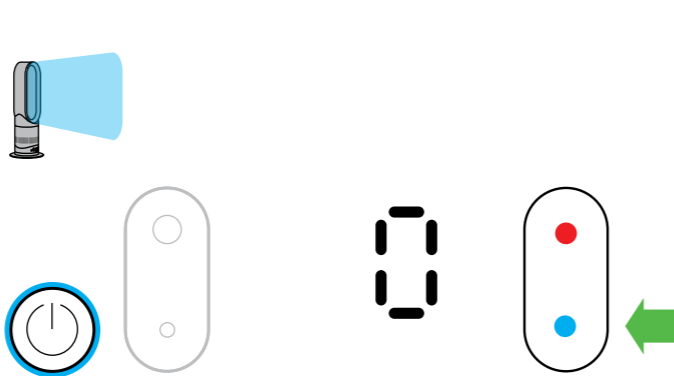

Нажмите синюю кнопку управления термостатом для изменения температуры до 0°C. Индикатор кнопки включения изменит цвет с красного на синий. Для регулировки скорости воздушного потока используйте элементы управления скоростью воздушного потока.

Включение режима обогрева

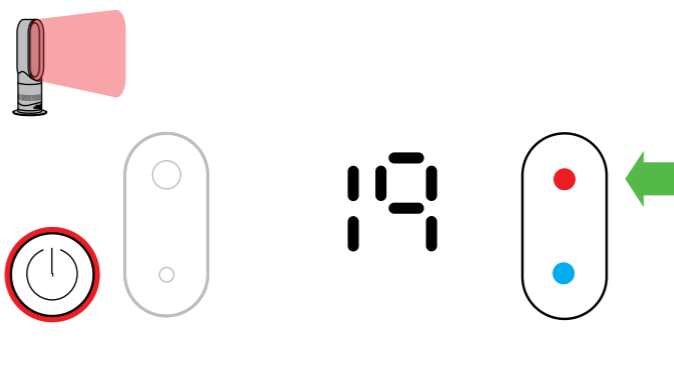

Нажмите красную кнопку управления температурой, пока на цифровом экране не отобразится необходимая температура. Индикатор кнопки включения изменит цвет с синего на красный.

Наклон устройства

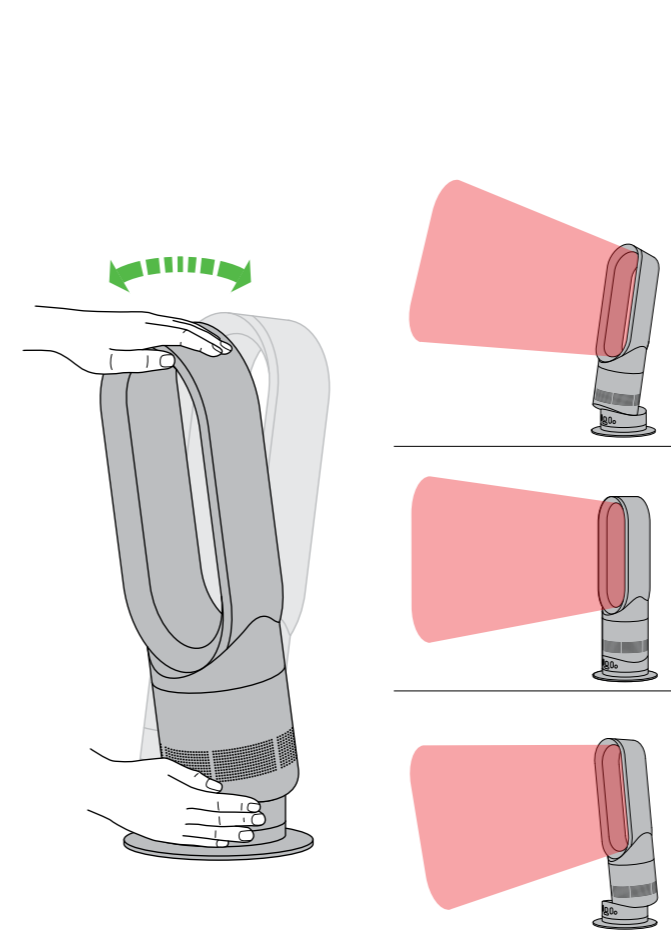

Держа за одной рукой за основание, а другой за овалный контур, осторожно наклоните вперед или назад верхнюю часть обогревателя для достижения требуемого направления потока воздуха по вертикали.

Управление включением и дистанционное управление*

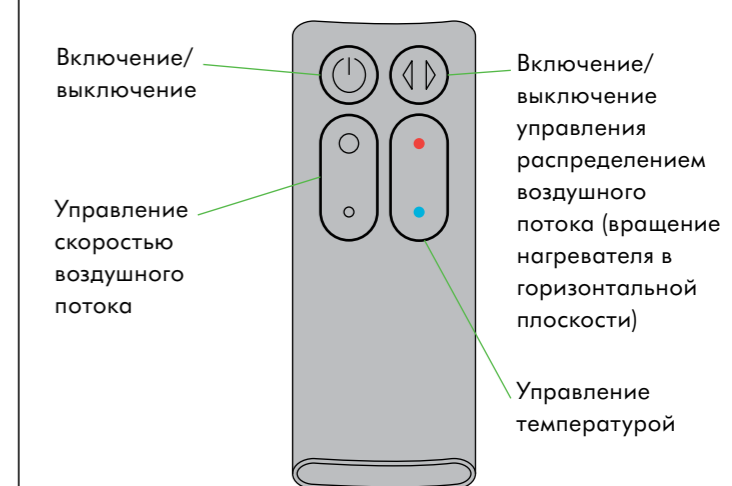

*Дистанционное управление присутствует не у всех моделей.

Крепление пульта дистанционного управления с помощью магнита
Положите пульт дистанционного управления на верхнюю часть обогревателя кнопками вниз.

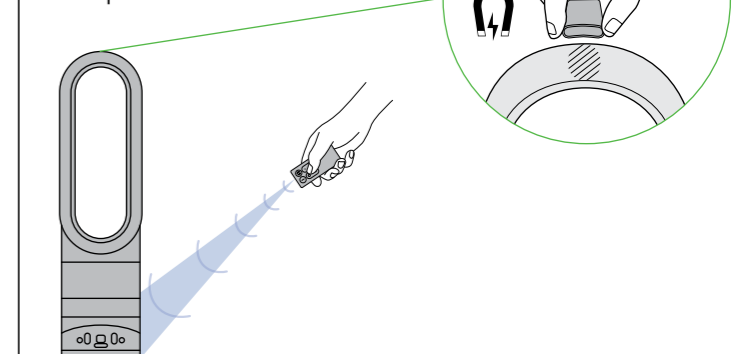

Для управления устройством с помощью пульта, направляйте его на основание устройства с лицевой стороны.

Clearing blockages • Dégager les entrées d'air
Beseitigen von Blockaden • Blokkades verwijderen
Limpiar bloqueos • Eliminazione delle ostruzioni
Очистка засоров

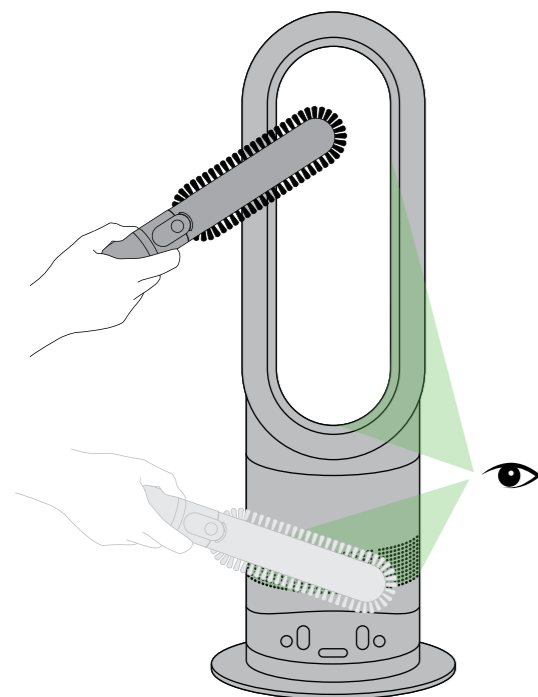
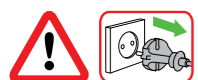

Ensure the heater is unplugged and has been allowed to cool. Look for blockages in the air inlet holes and in the small aperture inside the air loop amplifier. Use a soft brush to remove debris.

S'assurer que le chauffage est débranché et a eu le temps de refroidir. En cas d'obstruction, vérifier les trous de la grille d'entrée d'air et la petite ouverture située dans l'anneau amplificateur d'air. Enlever les poussières au moyen d'une brosse douce.

Achten Sie darauf, dass der Netzstecker gezogen und das Gerät abgekühlt ist. Nach Blockaden der Luftlöcher im Lufteinlass und innerhalb der Öffnungen des Luftrings schauen. Staub und Schmutz mit einer weichen Bürste entfernen.

Zorg ervoor dat de stekker uit het stopcontact is gehaald en laat de verwarmingsventilator afkoelen. Controleer op blokkades in de luchtinlaatgaten en in de opening in de blaasring. Gebruik een zachte borstel om vuil te verwijderen.

Compruebe que el calefactor esté desenchufado y se haya enfriado. Busque obstrucciones en los agujeros de las entradas de aire y en la pequeña abertura del interior del aro amplificador de aire. Utilice un cepillo suave para eliminarlas.

Accertarsi che il termoconvettore sia scollegato e si sia raffreddato. Controllare l'eventuale presenza di ostruzioni nei fori d'aspirazione dell'aria e nella piccola apertura all'interno dell'amplificatore del circuito d'aria. Utilizzare una spazzola morbida per rimuovere lo sporco.

Убедитесь, что обогреватель отключен от розетки и остыл. Проверьте наличие засоров во все отверстия устройства. Удалите пыль и засоры с помощью щетки с мягкой щетиной для деликатной уборки.

Cleaning • Nettoyage • Reinigung • Reinigen
Limpieza • Pulizia • Очистка

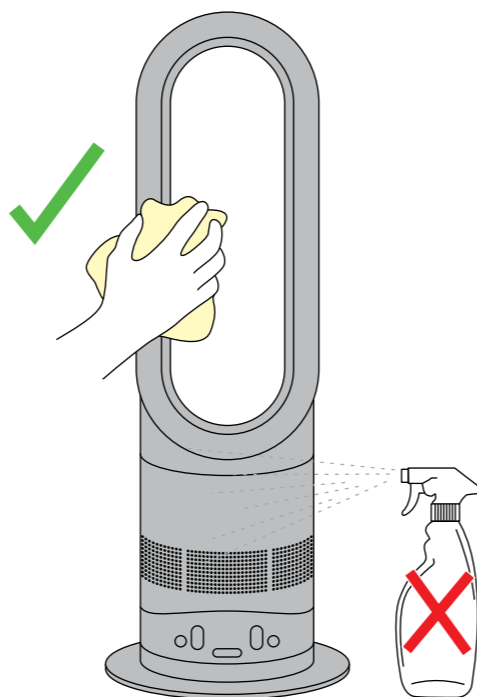

Unplug from the mains electricity supply. Allow to cool for 1 to 2 hours before cleaning if the heater has been in use. To clean, wipe with a dry or damp cloth. Do not use detergents or polishes.

Débrancher l'appareil de l'alimentation secteur. Laisser refroidir 1 ou 2 heures avant le nettoyage si le chauffage vient d'être utilisé. Pour nettoyer, essuyer avec un chiffon sec ou humide. N'utiliser aucun détergent ou produit lustrant.

Den Netzstecker aus der Steckdose ziehen. Das Gerät sollte nach dem Einsatz 1 bis 2 Stunden abkühlen, bevor es gereinigt werden kann. Zum Reinigen das Gerät mit einem trockenen oder feuchten Tuch abwischen. Keine Reinigungsmittel oder Polituren verwenden.

Haal de stekker uit het stopcontact. Laat het apparaat voor reiniging 1 tot 2 uur afkoelen als de verwarmingsventilator in gebruik is geweest. Reinig het apparaat met een droge of vochtige doek. Gebruik geen reinigingsmiddelen of poetsmiddelen.

Desconecte el enchufe de la red eléctrica. Si ha estado usando el calefactor, déjelo enfriar de 1 a 2 horas antes de limpiarlo. Para limpiarlo, pásele un trapo seco o ligeramente húmedo. No use detergentes ni pulidores.

Scollegarlo dall'alimentazione elettrica. Se il termoconvettore è stato utilizzato, prima di pulirlo attendere il raffreddamento per una o due ore. Pulire con un panno asciutto o umido. Non usare detergenti o solventi.

Отключите прибор от источника электропитания. Перед очисткой обогревателя дайте ему остыть в течение 1–2 часов, если он перед этим использовался. Для очистки протирайте устройство сухой или влажной тканью. Не используйте моющие средства или полировочные средства.

Caution: hot when in use • Attention : l'appareil chauffe en cours d'utilisation • Vorsicht: Gerät wird im Betrieb heiß
Waarschuwing: wordt heet tijdens gebruik • Precaución: este aparato se calienta durante su utilización
Attenzione: temperatura elevata durante il funzionamento
Предостережение: устройство нагревается во время использования

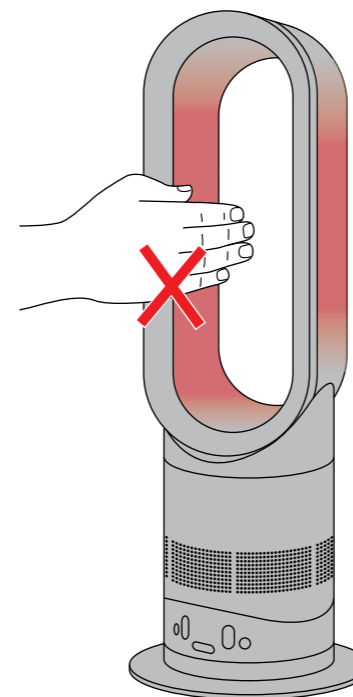

This heater is hot when in use and for a short period after use. Do not let bare skin touch hot surfaces. If children are present, consider positioning the heater out of their reach.

Le chauffage devient chaud lors de son utilisation, et le reste pendant un court laps de temps après son arrêt. Éviter les contacts avec des surfaces chaudes. En présence d'enfants, penser à placer le chauffage hors de leur portée.

Das Heizgerät wird während der Benutzung heiß und kühlt sich erst einige Zeit, nachdem es abgeschaltet wurde, ab. Die heißen Oberflächen nicht mit der bloßen Haut berühren. Das Heizgerät möglichst außerhalb der Reichweite von Kindern aufstellen.

Deze verwarmingsventilator wordt heet als hij in gebruik is en blijft korte tijd heet nadat hij is uitgeschakeld. Let op dat u het oppervlak niet met onbedekte huid aanraakt. Als er kinderen in de buurt zijn, probeer dan de verwarmingsventilator zoveel mogelijk buiten hun bereik te plaatsen.

Este calefactor se calienta cuando está siendo utilizado y permanece caliente durante un breve periodo una vez apagado. Impida que la piel roce directamente cualquier superficie caliente. Coloque el calefactor fuera del alcance de los niños.

Il termoconvettore si riscalda durante l'utilizzo e rimane caldo per un breve periodo di tempo dopo lo spegnimento. Evitare che la pelle venga a contatto direttamente con le superfici calde. Posizionare il termoventilatore fuori dalla portata dei bambini.

Обогреватель нагревается в процессе работы и остается горячим в течение непродолжительного времени после выключения. Не прикасайтесь к горячим поверхностям. При использовании обогревателя в присутствии детей устанавливайте его в местах, недоступных для детей.

Battery replacement • Remplacement de la pile
Auswechseln der Batterie • De batterij vervangen
Cambiando la pila • Sostituzione della batteria
Замена батареек

A blue light on the heater will flash when the remote's buttons are pressed. If the blue light stops flashing, replace the remote's battery. Battery type CR 2032.

Une lumière bleue clignote sur le chauffage lorsque les boutons de la télécommande sont pressés. Si la lumière s'arrête de clignoter, remplacer la pile de la télécommande. Pile de type CR2032.

Wenn die Tasten der Fernbedienung gedrückt werden, blinkt am Heizgerät eine blaue Leuchte. Wenn die blaue Leuchte nicht mehr blinkt, bitte die Batterie der Fernbedienung auswechseln. Batterietyp CR 2032.

Een blauw lichtje op de verwarmingsventilator zal gaan knipperen wanneer de knoppen op de afstandsbediening worden ingedrukt. Als het blauwe lichtje niet meer knippert, vervang dan de batterijen van de afstandsbediening. Batterijtype CR 2032.

Cuando se presionen los botones del mando a distancia parpadeará una luz azul en el calefactor. Si esta luz azul deja de parpadear, cambie las pilas del mando a distancia. Pilas tipo: CR 2032.

Una spia blu sul termoconvettore lampeggia quando i pulsanti del telecomando sono premuti. Se la spia blu smette di lampeggiare, sostituire la batteria del telecomando. Tipo di batteria: CR 2032.

Индикатор синего цвета будет мигать всегда, когда вы нажимаете кнопки на пульте дистанционного управления. Если индикатор перестал мигать при нажатиях, замените батарейки в пульте. Тип батареек, установленных в пульте - CR 2032.

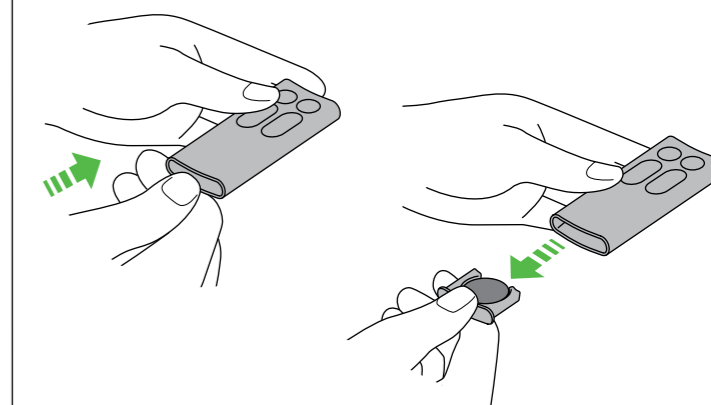

Press the end of the remote to release the battery. Remote control with selected models only.

Appuyer sur l'extrémité de la télécommande pour libérer la pile. Télécommande uniquement pour certains modèles.

Das Ende der Fernbedienung drücken, um die Batterie zu lösen. Fernbedienung nur bei bestimmten Modellen.

Druk op de achterkant van de afstandsbediening om de batterij los te maken. Afstandsbediening alleen bij geselecteerde modellen.

Presione la parte final del mando a distancia para sacar la pila. Mando a distancia disponible con determinados modelos únicamente.

Premere la parte terminale del telecomando per togliere la batteria. Il telecomando è in dotazione solo con alcuni modelli.

Нажмите на нижнюю торцевую сторону пульта, чтобы достать батарейку. Дистанционное управление поддерживается только в некоторых моделях.

IMPORTANT SAFETY INSTRUCTIONS

BEFORE USING THIS APPLIANCE READ ALL INSTRUCTIONS AND CAUTIONARY MARKINGS IN THIS MANUAL AND ON THE APPLIANCE

When using an electrical appliance, basic precautions should always be followed, including the following:

WARNING

THE HEATER AND THE REMOTE CONTROL BOTH CONTAIN MAGNETS.

1. Pacemakers and defibrillators may be affected by strong magnetic fields. If you or someone in your household has a pacemaker or defibrillator, avoid placing the remote control in a pocket or near to the device.
2. Credit cards and electronic storage media may also be affected by magnets and should be kept away from the remote control and the top of the heater.

WARNING

TO REDUCE THE RISK OF FIRE, ELECTRIC SHOCK OR INJURY:

1. This heater is hot when in use and for a short period after use. To avoid burns, do not let bare skin touch hot surfaces. When moving the heater hold it by the base, not the air loop amplifier.
2. Keep combustible materials, such as furniture, pillows, bedding, papers, clothes and curtains, at least 0.9m (3 feet) from the front of the heater and keep them away from the sides and rear when the heater is plugged in.
3. Extreme caution is necessary when any heater is used by or near children or infirm persons and whenever the heater is left operating and unattended.
4. Do not allow to be used as a toy. Close attention is necessary when used by or near young children. Children should be supervised to ensure that they do not play with the heater or remote control.
5. This heater and remote control are not intended for use by young children or infirm persons with reduced physical, sensory or reasoning capabilities, or lack of experience and knowledge, unless they have been given supervision or instruction by a responsible person concerning use of the heater to ensure that they can use it safely.
6. The base must be fitted securely before operating. Do not dismantle or use without the base fitted.
7. Suitable for dry locations ONLY. Do not use outdoors or on wet surfaces. Do not use in bathrooms, laundry areas and similar indoor locations. Never locate the heater where it may fall into a bath or other water container. Do not use or store where it may get wet or in the immediate surroundings of a bath, a shower or a swimming pool.
8. A heater has hot parts inside. Do not use it in areas where petrol, paint, or flammable liquids are used or stored or where their vapours are present. Do not use in conjunction with or directly next to an air freshener or similar products.
9. Do not locate directly below a mains electricity supply socket.
10. Always plug directly into a wall socket. Never use with an extension cable as overloading may result in the cable overheating and catching fire.
11. Do not handle any part of the plug or heater with wet hands.
12. Do not unplug by pulling on the cable. To unplug, grasp the plug, not the cable.
13. Do not stretch the cable or place the cable under strain. Do not run the cable under carpeting. Do not cover the cable with throw rugs, runners, or similar coverings. Do not route the cable under furniture or appliances. To avoid a tripping hazard arrange the cable away from traffic area so that it will not be tripped over.
14. Do not use with a damaged cable or plug. If the supply cable is damaged it must be replaced by Dyson or its service agent or similarly qualified persons in order to avoid a hazard.
15. To disconnect the heater, turn the controls off, then remove the plug from the socket. Always unplug the heater when not in use.
16. Do not use if the heater malfunctions or has been dropped or damaged in any manner. Contact the Dyson Helpline or return to an authorised service facility for examination and/or repair.
17. To prevent a possible fire, do not use with any opening or exhaust blocked, and keep free of dust, lint, hair, and anything that may reduce airflow. Do not put any object into the inlet grill or the exhaust opening as this may cause an electric shock or fire, or damage the heater.
18. Do not use on soft surfaces, such as a bed, where openings may become blocked.
19. Use only as described in this Dyson Operating Manual. Any other use not recommended by the manufacturer may cause fire, electric shock, or injury to persons.
20. In order to avoid overheating and fire hazard, do not cover the heater.
21. Choking hazard: the remote control unit contains a small battery. Keep the remote control away from children and do not swallow the battery. If the battery is swallowed seek medical advice at once.

IMPORTANT SAFETY FEATURES

For your safety this heater is fitted with automatic cut-out switches that operate if the heater tips over or overheats. If the switches operate, unplug the heater and allow it to cool. Before restarting the heater check and clear any blockages and ensure the heater is on a solid level surface.

READ AND SAVE THESE INSTRUCTIONS

THIS DYSON APPLIANCE IS INTENDED FOR HOUSEHOLD USE ONLY

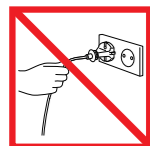

Do not pull on the cable.



Do not store near heat sources.



Do not use near open flames.



Do not carry by the air loop amplifier. The air loop amplifier is not a handle.



In order to avoid overheating and fire hazard, do not cover the heater.

CONSIGNES DE SÉCURITÉ IMPORTANTES

AVANT D'UTILISER CET APPAREIL, LISEZ ATTENTIVEMENT LES INSTRUCTIONS ET LES MISES EN GARDE FIGURANT DANS CE MANUEL ET SUR L'APPAREIL

Toujours suivre ces précautions élémentaires lorsque vous utilisez un appareil électrique :

AVERTISSEMENT

LE CHAUFFAGE ET LA TÉLÉCOMMANDE CONTIENNENT TOUS DEUX DES AIMANTS.

1. Les champs magnétiques importants peuvent affecter les pacemakers et les défibrillateurs. Si une personne de votre famille ou vous-même avez un pacemaker ou un défibrillateur, évitez de placer la télécommande dans une poche ou à proximité de l'appareil en question.
2. Les cartes bancaires et les dispositifs de stockage électronique peuvent également être affectés par les aimants. Il convient donc de les éloigner de la télécommande et de la partie supérieure du chauffage.

AVERTISSEMENT

POUR ÉVITER TOUT RISQUE D'INCENDIE, DE DÉCHARGE ÉLECTRIQUE OU DE BLESSURE :

1. Le chauffage devient chaud lors de son utilisation, et le reste pendant un court laps de temps après son arrêt. Pour ne pas provoquer de brûlures, éviter tout contact avec des surfaces chaudes. Pour déplacer le chauffage, le tenir par la base et non par l'anneau amplificateur d'air.
2. Ne jamais placer des fournitures combustibles telles que des meubles, des oreillers, de la literie, des papiers, des vêtements et des rideaux à moins de 0,9 m de l'avant du chauffage ou à proximité des côtés et de l'arrière lorsque le chauffage est branché.
3. Il convient de faire preuve de la plus grande prudence lors de l'utilisation d'un chauffage, quel qu'il soit, par ou à proximité d'enfants et de personnes handicapées et quand il est laissé allumé sans surveillance.
4. Ce chauffage n'est pas un jouet et ne doit donc pas être utilisé comme tel. Une attention particulière est nécessaire lors de son utilisation par ou à proximité de jeunes enfants. Il convient de surveiller les enfants pour s'assurer qu'ils ne jouent pas avec le chauffage ou la télécommande.
5. Ce chauffage et cette télécommande ne doivent pas être utilisés par de jeunes enfants ni des personnes dont les capacités physiques, sensorielles ou de raisonnement sont réduites, ou qui manquent d'expérience ou de connaissances, à moins qu'une personne responsable ne les supervise ou leur indique comment utiliser le chauffage de façon sécuritaire.
6. La base doit être solidement fixée avant de mettre l'appareil en marche. Ne pas démonter ou utiliser sans que la base ne soit fixée.
7. UNIQUEMENT adapté à une utilisation dans des endroits secs. Ne pas utiliser à l'extérieur ou sur des surfaces mouillées. Ne pas utiliser dans une salle de bains, une buanderie ou tout espace intérieur du même type. Ne jamais placer le chauffage dans un endroit où il risque de tomber dans une baignoire ou tout autre conteneur d'eau. Ne pas utiliser ou conserver dans un endroit où il serait susceptible d'être mouillé ou à proximité d'une baignoire, d'une douche ou d'une piscine.
8. Un chauffage comprend des éléments chauds à l'intérieur. Ne pas utiliser dans des endroits où du pétrole, de la peinture ou des liquides inflammables sont utilisés ou entreposés, ou des endroits où les vapeurs qu'ils dégagent sont présentes. Ne pas utiliser en association avec ou directement à proximité d'un désodorisant ou de tout autre produit similaire.
9. Ne pas placer directement au-dessous d'une prise de courant.
10. Toujours brancher directement sur une prise murale. Ne jamais utiliser avec une rallonge ; une surcharge risquerait d'entraîner une surchauffe du cordon d'alimentation et l'embrassement de celui-ci.
11. Ne manipuler aucune partie de la prise ou du chauffage avec des mains humides.
12. Ne pas débrancher en tirant sur le cordon d'alimentation. Pour débrancher, saisir la prise et non le cordon.
13. Ne pas étirer le cordon d'alimentation ou lui faire subir des contraintes. Ne pas faire passer le cordon sous la moquette. Ne pas recouvrir le cordon par des tapis ou autre article de ce type. Ne pas faire passer le cordon sous des meubles ou des appareils. Pour éviter de provoquer des chutes, disposer le cordon à l'écart du passage dans un endroit où l'on ne risque pas de se prendre les pieds dedans.
14. Ne pas utiliser si la prise ou le cordon est endommagé. Si le cordon d'alimentation est endommagé, il doit être remplacé par Dyson, l'un de ses agents de service ou toute autre personne agréée afin d'éviter tout danger.
15. Pour débrancher le chauffage, éteindre les commandes, puis retirer la fiche de la prise murale. Toujours débrancher le chauffage lorsqu'il n'est pas en fonctionnement.
16. Ne pas utiliser si le chauffage ne fonctionne pas correctement, s'il est tombé ou a été endommagé de quelque manière que ce soit. Contacter le Service Consommateurs Dyson ou retourner l'appareil à un centre de maintenance agréé pour examen et/ou réparation.
17. Pour éviter tout incendie potentiel, ne pas utiliser en cas d'obstruction d'une entrée ou sortie d'air. S'assurer que rien ne réduit le flux d'air : poussières, peluches, cheveux ou autres. Ne mettre aucun objet dans la grille d'entrée d'air ou les ouvertures d'échappement, ce qui pourrait entraîner une décharge électrique ou un incendie, ou endommager le chauffage.
18. Ne pas utiliser sur une surface souple, comme un lit, où les ouvertures risqueraient d'être obstruées.
19. Utiliser l'appareil uniquement comme indiqué dans le Manuel d'utilisation. Toute autre utilisation non recommandée par le fabricant peut entraîner un incendie, une décharge électrique ou des blessures corporelles.
20. Pour éviter toute surchauffe ou risque d'incendie, ne pas couvrir le chauffage.
21. Risque d'étouffement : la télécommande contient une petite pile. Conserver la télécommande hors de portée des enfants et ne pas avaler la pile. En cas d'ingestion de la pile, consulter un médecin immédiatement.

CARACTÉRISTIQUES DE SÉCURITÉ IMPORTANTES

Pour votre sécurité, cet appareil est équipé de coupe-circuits automatiques qui s'activent si le chauffage est renversé ou en cas de surchauffe de ce dernier. Si les coupe-circuits sont activés, débranchez le chauffage et laissez-le refroidir. Avant de rallumer le chauffage, vérifiez et dégagez toute obstruction et assurez-vous que le chauffage est sur une surface dure et plane.

LISEZ ATTENTIVEMENT ET CONSERVEZ CES INSTRUCTIONS

CET APPAREIL DYSON EST EXCLUSIVEMENT DESTINÉ À UNE UTILISATION DOMESTIQUE

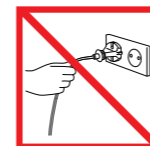

Ne pas tirer sur le cordon d'alimentation.

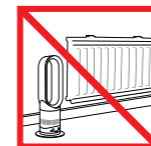

Ne pas ranger à proximité d'une source de chaleur.



Ne pas utiliser près de flammes.



Ne pas transporter par l'anneau amplificateur d'air. L'anneau amplificateur d'air n'est pas une poignée.



Pour éviter les risques de surchauffe et d'incendie, ne pas couvrir le chauffage.

WICHTIGE SICHERHEITSHINWEISE

LESEN SIE VOR DER BENUTZUNG DIESER GERÄTS ZUNÄCHST ALLE ANWEISUNGEN UND WARNHINWEISE IN DIESER BEDIENUNGSANLEITUNG SOWIE AM GERÄT.

Bei der Verwendung von Elektrogeräten sollten stets grundlegende Vorsichtsmaßnahmen beachtet werden, einschließlich der Folgenden:



ACHTUNG

DER HEIZLÜFTER UND DIE FERNBEDIENUNG SIND MIT MAGNETEN AUSGESTATTET.

- Herzschrittmacher können durch starke magnetische Felder beeinträchtigt werden. Personen mit Herzschrittmachern sollten die Fernbedienung daher nicht in der Hosentasche oder Hemdtasche bzw. in unmittelbarer Nähe eines Herzschrittmachers aufbewahren.
- Kreditkarten und elektronische Speichermedien können durch die Magnete beschädigt werden. Halten Sie diese daher bitte von der Fernbedienung und dem Lüftung fern.

WARNUNG

ZUR VERRINGERUNG DES RISIKOS VON FEUER, STROMSCHLÄGEN ODER VERLETZUNGEN:

- Die Oberflächen des Heizlüfters sind während des Gebrauchs und für kurze Zeit nach dem Abschalten des Gerätes heiß. Damit es nicht zu Verbrennungen kommt, vermeiden Sie direkten Hautkontakt mit den heißen Oberflächen. Beim Tragen des Gerätes fassen Sie dieses bitte immer unten an der Basiseinheit an und nicht am Lüftung.
- Zwischen der Vorderseite des Heizlüfters und Gegenständen aus brennbarem Material (z. B. Möbel, Kissen, Bettwäsche, Papier, Kleidungsstücke, Vorhänge) muss stets ein Abstand von mindestens 1 m bestehen. Ebenfalls sollten sich solche Gegenstände nicht unmittelbar neben oder hinter dem Heizlüfter befinden, wenn dieser an das Stromnetz angeschlossen ist.
- Größte Vorsicht ist geboten, wenn der Heizlüfter unbeaufsichtigt betrieben oder von Kindern oder gebrechlichen Personen genutzt oder in deren Nähe betrieben wird.
- Der Heizlüfter darf nicht als Spielzeug verwendet werden. Wird das Gerät von Kindern oder in deren Nähe genutzt, so muss die Situation aufmerksam beobachtet werden. Kinder müssen beaufsichtigt werden, um sicherzustellen, dass sie nicht mit dem Gerät oder der Fernbedienung spielen.
- Der Heizlüfter und die Fernbedienung sind nicht für den Gebrauch durch Kinder oder gebrechliche Personen (mit eingeschränkten physischen oder sensorischen Fähigkeiten, eingeschränkter Urteilskraft, fehlender Erfahrung bzw. fehlenden Kenntnissen im Umgang mit solchen Geräten) bestimmt. Der Gebrauch durch diese Personen ist nur zulässig unter Beaufsichtigung oder Anleitung durch eine aufsichtsberechtigte Person, die für die Beachtung der Sicherheitsvorkehrungen Sorge trägt.
- Die Bodenplatte muss vor der Inbetriebnahme sicher befestigt werden. Das Gerät darf nicht demontiert bzw. ohne Bodenplatte betrieben werden.
- Das Gerät darf NUR an trockenen Standorten aufgestellt werden. Nicht im Freien oder auf nassem Untergrund verwenden. Nicht in Badezimmern, Waschräumen und ähnlichen Räumlichkeiten verwenden. Nie so aufstellen, dass das Gerät in die Badewanne oder einen anderen Wasserbehälter fallen kann. Nicht in der Nähe einer Badewanne, einer Dusche, eines Swimmingpools oder an Orten verwenden oder aufbewahren, an denen das Gerät nass werden kann.
- Der Heizlüfter verfügt über heiße Innenteile. Daher nicht in Bereichen verwenden, in denen Benzin, Farben und Lacke oder brennbare Flüssigkeiten aufbewahrt werden oder wo die Luft mit deren Dämpfen angereichert ist. Das Gerät darf nicht in Verbindung mit oder in unmittelbarer Nähe von Lüfterfrischern oder ähnlichen Produkten betrieben werden.
- Gerät nicht direkt unterhalb einer Stromsteckdose aufstellen.
- Das Netzkabel immer direkt in die Wandsteckdose stecken. Auf keinen Fall ein Verlängerungskabel zwischenschalten, denn zu hoher Stromfluss kann Überhitzung verursachen und Brandgefahr auslösen.
- Den Netzstecker oder das Gerät nie mit nassen Händen anfassen.
- Netzstecker nie durch Ziehen am Kabel entfernen. Zum Ausstecken am Netzstecker ziehen, nicht am Kabel.
- Das Kabel nicht dehnen oder unter Zug setzen. Das Kabel nicht unter Teppichböden verlegen. Das Kabel nicht mit Teppichläufern oder ähnlichen Abdeckungen überdecken. Das Kabel nicht unter Möbeln oder Haushaltsgeräten durchführen. Um Stolpergefahr zu vermeiden, das Kabel nicht in stark frequentierten Durchgangsbereichen verlegen.
- Das Heizgerät nicht verwenden, wenn das Netzkabel oder der Netzstecker beschädigt ist. Um einen sicheren Betrieb zu gewährleisten, dürfen beschädigte Netzkabel nur von Dyson, einem autorisierten Kundendienstvertreter oder einer ähnlich qualifizierten Person ausgetauscht werden.
- Bevor Sie das Gerät von der Stromversorgung trennen, schalten Sie bitte das Gerät aus und ziehen erst dann den Stecker. Wenn Sie den Heizlüfter nicht gebrauchen, trennen Sie ihn bitte immer vom Stromnetz.
- Den Heizlüfter bitte nicht verwenden, wenn Fehlfunktionen auftreten, das Gerät zu Boden gefallen ist oder wenn es auf andere Weise beschädigt wurde. Verständigen Sie in diesem Fall bitte den Dyson Kundendienst, um es ggf. zur Reparatur einzuschicken.
- Um die Gefahr eines Brandes auszuschließen, schalten Sie den Heizlüfter bitte nicht ein, wenn Öffnungen im Lufteinlass oder im Lüftung verstopft sind. Halten Sie diese immer frei von Staub, Fusseln, Haaren und sämtlichen Gegenständen, die die Luftzirkulation behindern können. Stecken Sie keine Gegenstände in die Öffnungen des Gerätes, da dies zu Stromschlag, Feuer oder Schäden am Heizlüfter führen kann.
- Stellen Sie das Gerät bitte nicht auf weichem Untergrund (z. B. auf dem Bett) auf, da dadurch Öffnungen des Gerätes zugedeckt werden können.
- Beachten Sie die Anweisungen in dieser Dyson Bedienungsanleitung. Wird das Heizgerät auf eine Weise verwendet, die vom Hersteller nicht vorgesehen ist, besteht Brand-, Stromschlag- oder Verletzungsgefahr.
-  Decken Sie das Gerät nie ab, da sich das Gerät sonst überhitzen und Feuer ausbrechen könnte.
-  Verschluckungsgefahr: In der Fernbedienung ist eine kleine Batterie enthalten. Deshalb die Fernbedienung von Kindern fernhalten, damit die Batterie nicht verschluckt werden kann. Wird die Batterie verschluckt, sofort in medizinische Behandlung begeben.

WICHTIGE SICHERHEITSMERKMALE

Der Heizlüfter ist aus Sicherheitsgründen mit automatischen Sicherheitsschaltern ausgestattet, die dann ausgelöst werden, wenn das Gerät umfällt oder eine bestimmte Temperatur überschreitet. Wird der Schalter ausgelöst, bitte den Heizlüfter von der Stromversorgung trennen und abkühlen lassen. Vor Wiederinbetriebnahme das Gerät auf Blockierungen untersuchen, diese ggf. entfernen und das Gerät auf einer stabilen ebenen Fläche aufstellen.

WICHTIGE HINWEISE – BITTE LESEN UND AUFBEWAHREN

DIESES DYSON GERÄT IST NUR FÜR DEN GEBRAUCH IN HAUSHALTEN BESTIMMT

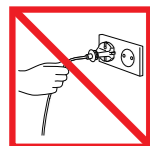

Nicht am Kabel ziehen.



Nicht in der Nähe von Hitzequellen aufstellen.



Nicht in der Nähe einer offenen Flamme verwenden.



Nicht am Lüftungsträger tragen. Der Lüftungsträger ist kein Tragegriff.



Das Heizgerät nicht abdecken, um Überhitzung und Brandgefahr zu vermeiden.

BELANGRIJKE VEILIGHEIDSINSTRUCTIES

LEES ALLE INSTRUCTIES EN WAARSCHUWINGEN IN DEZE GEBRUIKSHANDLEIDING EN OP HET APPARAAT ALVORENS HET APPARAAT TE GEBRUIKEN

Bij het gebruik van elektrische apparaten dienen altijd algemene voorzorgsmaatregelen in acht te worden genomen, waaronder de volgende:

WAARSCHUWING

HET VERWARMINGSELEMENT EN DE AFSTANDSBEDIENING BEVATTEN BEIDE MAGNETEN.

- Pacemakers en defibrillatoren kunnen worden beïnvloed door sterke magnetische velden. Als u of iemand in uw huishouden een pacemaker of defibrillator heeft, voorkom dan dat de afstandsbediening in de zak van een kledingstuk wordt geplaatst of in de buurt van het apparaat wordt gehouden.
- Creditcards en elektronische opslagmedia kunnen ook worden beïnvloed door magneten en moeten uit de buurt worden gehouden van de afstandsbediening en de bovenkant van het verwarmingselement.

WAARSCHUWING

OM HET RISICO VAN BRAND, ELEKTRISCHE SCHOKKEN EN VERWONDINGEN TE VERKLEINEN:

- Het verwarmingselement is heet tijdens het gebruik en korte tijd nadat het apparaat is uitgeschakeld. Zorg ervoor dat onbeschermde huid niet in aanraking komt met hete oppervlakken om brandwonden te voorkomen. Houd bij het verplaatsen van de verwarmingsventilator het apparaat aan de basis vast, en niet aan de blaasring.
- Houd brandbare materialen, zoals meubilair, kussens, beddengoed, papier, kleren en gordijnen, op een afstand van minimaal 90 cm van de voorkant van het verwarmingselement en uit de buurt van de zij- en achterkanten zolang het verwarmingselement is aangesloten.
- Extreme voorzichtigheid is geboden bij het gebruik van het verwarmingselement door of in de buurt van jonge kinderen of personen met beperkingen en wanneer het verwarmingselement onbewaakt aan wordt gelaten.
- Laat kinderen het apparaat niet als speelgoed gebruiken. Let goed op bij gebruik van het apparaat in de buurt van jonge kinderen. Houd toezicht op kinderen om te zorgen dat zij het apparaat of de afstandsbediening niet als speelgoed gebruiken.
- Het verwarmingselement en de afstandsbediening zijn niet bedoeld voor gebruik door jonge kinderen of personen met geestelijke, lichamelijke of zintuiglijke beperkingen of gebrek aan ervaring en kennis, tenzij onder toezicht of over het gebruik van het apparaat geïnstrueerd door een verantwoordelijk persoon om ervoor te zorgen dat het veilig wordt gebruikt.
- De basis moet stevig zijn geplaatst voordat het apparaat in bedrijf wordt gesteld. Het apparaat niet demonteren of gebruiken zonder dat de basis is geplaatst.
- UITSLUITEND geschikt voor droge omgevingen. Niet buitenshuis of op natte oppervlakken gebruiken. Niet gebruiken in badkamers, wasruimten en vergelijkbare plaatsen binnenshuis. De verwarmingsventilator nergens plaatsen waar deze in een bad of ander waterreservoir kan vallen. Het apparaat niet gebruiken of opslaan op plaatsen waar het nat kan worden of direct naast een badkuip, een douche of een zwembad.
- Een verwarmingsventilator heeft interne onderdelen die heet worden. Gebruik het apparaat niet op plaatsen waar benzine, verf of andere ontvlambare vloeistoffen worden gebruikt of opgeslagen, of waar dampen daarvan aanwezig zijn. Niet gebruiken in combinatie met of direct naast een luchtverfrisser of vergelijkbare producten.
- Niet direct onder een stopcontact gebruiken.
- Altijd direct aansluiten op een wandcontactdoos. Nooit gebruiken met een verlengkabel omdat overbelasting kan leiden tot oververhitting van de kabel en het ontstaan van brand.
- Raak geen enkel deel van de stekker of het apparaat aan met natte handen.
- Haal de stekker niet uit het stopcontact door aan de kabel te trekken. Trek aan de stekker, niet aan de kabel.
- Rek de kabel niet en houd hem niet strakgetrokken. Leg de kabel niet onder vloerbekleding. Bedek de kabel niet onder vloermatten, lopers of vergelijkbare bedekking. Leid de kabel niet onder meubilair of huishoudelijke apparatuur. Leg de kabel uit de buurt van veelbelopen ruimten, zodat er niet over gestruikeld kan worden.
- Niet gebruiken als de kabel of de stekker is beschadigd. Wanneer de toevoerkabel is beschadigd, moet deze worden vervangen door Dyson, onze reparatieservice of andere gelijkwaardig gekwalificeerde personen om gevaar te vermijden.
- Schakel het verwarmingselement uit en trek dan de stekker uit het stopcontact om het apparaat los te koppelen. Haal de stekker uit het stopcontact wanneer het verwarmingselement niet wordt gebruikt.
- Gebruik het verwarmingselement niet als hij niet naar behoren functioneert, is gevallen of op een of andere manier is beschadigd. Neem contact op met de Dyson Benelux Helpdesk of retourneer hem naar een erkende servicefaciliteit voor nadere inspectie en/of reparatie.
- Om brandgevaar te voorkomen niet gebruiken wanneer een opening of uitlaat is geblokkeerd en vrijhouden van stof, pluizen, haar en andere zaken die de luchtstroom kunnen beperken. Steek geen voorwerpen in het inlaatrooster of de uitblaasopening omdat dit tot brand, elektrische schokken of beschadiging van het verwarmingselement kan leiden.
- Niet gebruiken op zachte oppervlakken, zoals een bed, waar de openingen geblokkeerd kunnen raken.
- Gebruik het apparaat uitsluitend zoals beschreven in deze Dyson gebruikshandleiding. Elk ander gebruik niet aanbevolen door de fabrikant kan leiden tot brand, elektrische schokken of verwondingen.
-  Bedek het verwarmingselement niet om oververhitting en risico op brand te voorkomen.
- Verstikkingsgevaar: de afstandsbediening bevat een kleine batterij. Houd de afstandsbediening uit de buurt van kinderen en slik de batterij niet in. Raadpleeg onmiddellijk een arts wanneer de batterij is ingeslikt.

BELANGRIJKE VEILIGHEIDSKENMERKEN

Voor uw veiligheid is deze verwarmingsventilator uitgerust met een automatische uitschakelfunctie die in werking treedt als het verwarmingselement omvalt of oververhit raakt. Als deze functie in werking treedt, trek dan de stekker uit het stopcontact en laat het verwarmingselement afkoelen. Controleer voordat u het apparaat weer inschakelt op eventuele blokkades en verwijder die, en zorg ervoor dat het verwarmingselement op een stevig, vlak oppervlak staat.

LEES EN BEWAAR DEZE AANWIJZINGEN

DIT DYSON APPARAAT IS UITSLUITEND BEDOELD VOOR HUISHOUELIJK GEBRUIK

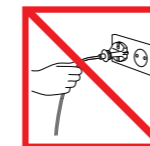

Trek niet aan de kabel.

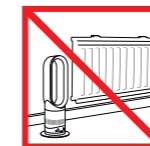

Niet in de buurt van warmtebronnen bewaren.



Niet in de buurt van open vuur gebruiken.



Niet aan de blaasring dragen. De blaasring is geen handvat.



Dek het verwarmingselement niet af om oververhitting en brandgevaar te voorkomen.

INSTRUCCIONES IMPORTANTES DE SEGURIDAD

ANTES DE UTILIZARLO, LEA TODAS LAS INSTRUCCIONES Y ETIQUETAS DE ADVERTENCIA INCLUIDAS EN ESTE MANUAL Y EN EL APARATO

Cuando use un aparato eléctrico, siempre se deben seguir unas precauciones básicas, incluyendo las siguientes:

AVISO

TANTO EL CALEFACTOR COMO EL MANDO A DISTANCIA INCLUYEN IMANES.

1. El funcionamiento de los marcapasos y desfibriladores puede verse afectado por campos magnéticos fuertes. Si usted o cualquier otro habitante de la casa utiliza un marcapasos o un desfibrilador, evite colocar el mando a distancia en un bolsillo o próximo a cualquiera de estos aparatos.
2. El funcionamiento de las tarjetas de crédito y los soportes de almacenamiento electrónico también pueden verse afectados por los imanes, por lo que deben mantenerse alejados del mando a distancia y la parte superior del calefactor.

AVISO

PARA REDUCIR EL RIESGO DE INCENDIO, DESCARGA ELÉCTRICA O LESIÓN:

1. Este calefactor se calienta cuando está en funcionamiento y permanece caliente durante un breve periodo una vez apagado. Con el objeto de evitar quemaduras, impida que la piel roce directamente cualquier superficie caliente. Para mover el calefactor, cójalo por la base y no por el aro amplificador de aire.
2. Mantenga cualquier material combustible (como muebles, almohadas, ropa de cama, papeles, ropa y cortinas) a una distancia mínima de 0,9 m de la parte frontal del calefactor, y alejados de los laterales y la parte posterior del mismo cuando el calefactor esté enchufado.
3. Se deberá prestar especial atención cuando utilicen el calefactor niños o personas enfermas o cuando éste se use cerca de ellos, así como cuando se deje el calefactor encendido y desatendido.
4. No permita que el aparato se utilice como un juguete. Preste mucha atención si es utilizado por niños o cerca de ellos. Los niños deberían ser supervisados para asegurarse de que no jueguen con el calefactor o el mando a distancia.
5. Este calefactor y mando a distancia no están diseñados para ser utilizados por niños pequeños o personas enfermas cuyas capacidades físicas, sensoriales o de razonamiento sean limitadas, o bien carezcan de experiencia y conocimiento, a menos que hayan recibido supervisión o instrucción por parte de una persona responsable con respecto al uso del calefactor para garantizar que puedan utilizarlo de manera segura.
6. La base debe quedar correctamente ajustada antes de poner en funcionamiento el calefactor. No lo desmonte ni lo utilice sin que la base esté correctamente ajustada.
7. Adecuado ÚNICAMENTE para lugares secos. No lo utilice en exteriores o sobre superficies mojadas. No lo utilice en cuartos de baño, zonas de lavandería ni otras zonas de interior similares. Nunca coloque el calefactor donde pueda caerse a una bañera o a cualquier recipiente que contenga agua. No lo use ni lo guarde en lugares en los que pueda mojarse, ni cerca de una bañera, una ducha o una piscina.
8. Un calefactor contiene componentes que se calientan en el interior. No lo utilice en zonas en las que se usen o almacenen combustibles, pinturas o líquidos inflamables, o donde haya vapores emitidos por los mismos. No lo utilice junto con, ni cerca de un ambientador o producto similar.
9. No coloque el calefactor directamente debajo de un enchufe de la red eléctrica.
10. Enchufe siempre el calefactor directamente a un enchufe de pared. No utilice nunca un alargador, ya que una sobrecarga puede tener como resultado el recalentamiento del cable y que éste se incendie.
11. No manipule ningún componente del enchufe ni el calefactor con las manos mojadas.
12. No desenchufe el calefactor tirando del cable. Para desenchufarlo, tire del enchufe y no del cable.
13. No estire el cable ni lo someta a tensión. No lo coloque por debajo de alfombras o moquetas, ni lo cubra con alfombrillas, tapetes ni coberturas similares. No pase el cable por debajo de ningún mueble o electrodoméstico. Para evitar posibles tropiezos, no coloque el cable en zonas de paso.
14. No utilice el calefactor si el cable o el enchufe están dañados. Si el cable de alimentación está dañado, deberá ser reemplazado por Dyson, un agente de Dyson u otra persona igualmente capacitada, con el objeto de evitar riesgos.
15. Para desconectar el calefactor apague los mandos y, a continuación, desenchúfelo. Desenchufe el calefactor siempre que no lo use.
16. No utilice el calefactor si no funciona correctamente, se ha caído o se ha dañado. Póngase en contacto con la línea de servicio al cliente de Dyson o devuélvalo a un establecimiento de servicio autorizado para su reparación.
17. Para evitar un posible incendio, no utilice el calefactor si una abertura o tubo están bloqueados, y manténgalo libre de polvo, pelusa, pelos o cualquier objeto que pueda disminuir el flujo de aire. No introduzca ningún objeto en la rejilla de entrada de aire ni en la abertura del tubo, ya que podría provocar una descarga eléctrica, fuego o dañar el calefactor.
18. No lo utilice sobre superficies blandas, como una cama, ya que se podrían bloquear las aberturas.
19. Úselo únicamente como se indica en este manual de funcionamiento de Dyson. Cualquier uso no recomendado por el fabricante puede provocar un incendio, una descarga eléctrica o lesiones personales.
20. Para evitar que el calefactor se recaliente y se produzca peligro de incendio, no lo cubra.
21. Riesgo de asfixia: el mando a distancia incluye una pequeña pila. Mantenga el mando a distancia fuera del alcance de los niños y no se trague la pila. En caso de que esto ocurra, consulte inmediatamente a un médico.

CARACTERÍSTICAS DE SEGURIDAD IMPORTANTES

Para su seguridad, este calefactor incluye interruptores de apagado automático que se activan si el calefactor se vuelca o se recalienta. En el caso de que dichos interruptores se hayan activado, desenchufe el calefactor y deje que se enfríe. Antes de volver a conectarlo, compruebe que no haya ningún bloqueo y asegúrese de que el calefactor esté colocado en una superficie sólida y nivelada.

LEA ESTAS INSTRUCCIONES Y CONSÉRVELAS PARA FUTURAS REFERENCIAS

ESTE CALEFACTOR DYSON HA SIDO DISEÑADO PARA USO DOMÉSTICO EXCLUSIVAMENTE

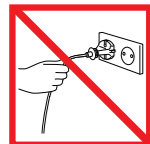

No tire del cable.



No lo guarde cerca de fuentes de calor.



No lo use cerca de llamas de fuego.



No lo transporte por el aro amplificador de aire. El aro amplificador de aire no es un asa.



Para evitar el sobrecalentamiento y el riesgo de incendio, no cubra el calefactor.

IMPORTANTI PRECAUZIONI D'USO

PRIMA DI USARE IL PRESENTE APPARECCHIO, LEGGERE TUTTE LE ISTRUZIONI E LE AVVERTENZE RIPORTATE ALL'INTERNO DEL PRESENTE MANUALE E SULL'APPARECCHIO

Quando utilizzate un apparecchio elettrico, dovete attenervi sempre alle precauzioni fondamentali, tra cui le seguenti:

ATTENZIONE

SIA IL TERMOVENTILATORE CHE IL TELECOMANDO CONTENGONO MAGNETI.

1. Intensi campi magnetici possono interferire con il funzionamento di pacemaker e defibrillatori. L'utente o altri componenti dell'unità abitativa, che siano portatori di un pacemaker o defibrillatore, non devono tenere il telecomando in tasca né collocarlo in prossimità di tale dispositivo.
2. Le carte di credito e le memorie elettroniche possono venire influenzate dai campi magnetici; devono essere tenuti a distanza dal telecomando e dalla parte superiore del termoventilatore.

ATTENZIONE

PER RIDURRE IL RISCHIO DI INCENDI, SCOSSE ELETTRICHE O INFORTUNI:

1. Il termoventilatore è caldo quando è in funzione e per un breve periodo successivo allo spegnimento. Per non correre il rischio di ustionarsi, evitare il contatto della pelle con le superfici calde. Spostare il termoventilatore tenendolo dalla base e non dall'amplificatore del circuito d'aria.
2. Tenere i materiali infiammabili, ad esempio mobili, cuscini, biancheria da letto, carta, abiti e tende, ad almeno 0,9 m di distanza dalla parte frontale del termoventilatore e lontani dai lati e dalla parte posteriore quando il termoventilatore è collegato.
3. È necessario esercitare la massima cautela se il termoventilatore viene utilizzato da bambini o da persone inferme, oppure accanto ad essi, e ogni volta che viene lasciato in funzione incustodito.
4. Non permettere che il termoventilatore venga utilizzato come giocattolo; prestare la massima attenzione quando viene adoperato da bambini piccoli o in prossimità degli stessi. I bambini devono essere sorvegliati per controllare che non giochino con il termoventilatore o con il telecomando.
5. Termoventilatore e telecomando non sono destinati ad essere utilizzati da bambini o da persone inferme, con ridotte capacità fisiche, sensoriali o mentali, non dotate di sufficiente esperienza e competenza, a meno che non abbiano ricevuto istruzioni e supervisione sull'uso del termoventilatore da parte di una persona responsabile, allo scopo di garantire che siano in grado di utilizzarlo in modo sicuro.
6. Montare saldamente la base, prima di mettere in funzione il termoventilatore. Non smontarlo o utilizzarlo senza la base montata.
7. Adatto ESCLUSIVAMENTE all'uso in ambienti asciutti. Non utilizzare l'apparecchio all'esterno né su superfici bagnate. Non utilizzarlo in bagno, in zone adibite a lavanderia e in altri ambienti interni di questo tipo. Il termoventilatore non deve mai essere collocato in modo che possa cadere in una vasca da bagno o altro contenitore pieno d'acqua. Non utilizzare né conservare l'apparecchio in ambienti in cui potrebbe bagnarsi o nelle immediate vicinanze di vasche da bagno, docce o piscine.
8. Il termoventilatore contiene parti molto calde e non deve essere utilizzato in ambienti in cui si adoperano o si conservano benzina, vernici o liquidi infiammabili oppure in cui sono presenti vapori di tali sostanze. Non utilizzare l'apparecchio insieme a deodoranti per ambienti o prodotti simili, né nelle loro immediate vicinanze.
9. Non collocare l'apparecchio immediatamente al di sotto di una presa di corrente.
10. L'apparecchio deve essere sempre collegato direttamente a una presa elettrica a muro. Non utilizzare prolunghe: un eventuale sovraccarico potrebbe causare il surriscaldamento e l'incendio del cavo.
11. Non toccare la spina o il termoventilatore con le mani bagnate.
12. Non staccare la spina dalla presa di corrente tirandola per il cavo. Per scollegare l'apparecchio, impugnare la spina, non il cavo.
13. Non tirare il cavo o tenerlo sotto tensione. Non farlo passare sotto tappeti o moquette. Non coprire il cavo con plaid, tessuti o tappezzerie. Non far passare il cavo sotto mobili o elettrodomestici. Per evitare il rischio di inciampare, posizionare il cavo lontano dalle zone di passaggio.
14. Non utilizzare l'apparecchio con un cavo o una spina danneggiati. Per evitare rischi, se il cavo viene danneggiato deve essere sostituito da Dyson, da suoi agenti, dell'assistenza o da persone ugualmente qualificate.
15. Per scollegare il termoventilatore, spegnere i controlli, rimuovere la spina dalla presa di corrente. Scollegare sempre la spina, quando il termoventilatore non è in uso.
16. Non utilizzare il termoventilatore se presenta malfunzionamenti o danni di qualsiasi tipo, oppure se è stato fatto cadere. In questi casi, consegnarlo a una struttura di assistenza autorizzata per farlo revisionare e/o riparare oppure contattare il Centro Assistenza Dyson.
17. Per evitare il rischio di incendi, non utilizzare l'apparecchio con aperture o prese d'aria ostruite e mantenerlo libero da polvere, lanugine, capelli e qualsiasi altro elemento che possa ridurre il flusso dell'aria. Non inserire oggetti nella griglia della presa d'aria o nelle aperture di scarico, per evitare il rischio di scosse elettriche, incendi o danni al termoventilatore.
18. Non utilizzare l'apparecchio su superfici morbide, ad esempio letti, che possono causare l'ostruzione delle aperture.
19. Utilizzare l'apparecchio esclusivamente nel modo descritto in questo Manuale d'uso Dyson. Qualsiasi altro uso non consigliato dal produttore può causare incendi, scosse elettriche o lesioni personali.
20. Non coprire il termoventilatore per evitare il surriscaldamento e il rischio di incendi.
21. Pericolo di soffocamento: il telecomando contiene una batteria di piccole dimensioni. Tenere il telecomando lontano dalla portata dei bambini e non ingerire la batteria. In caso di ingestione della batteria, rivolgersi immediatamente a un medico.

IMPORTANTI CARATTERISTICHE DI SICUREZZA

Per la massima sicurezza degli utenti, questo termoventilatore è dotato di interruttori automatici che scattano in caso di ribaltamento o surriscaldamento. In questo caso, scollegare il termoventilatore dalla presa di corrente e lasciarlo raffreddare. Prima di riaccenderlo, controllare che non siano presenti ostruzioni o, eventualmente, eliminarle e assicurarsi che l'apparecchio venga collocato su una superficie stabile e piana.

LEGGERE E CONSERVARE QUESTE ISTRUZIONI

QUESTO APPARECCHIO DYSON È DESTINATO ESCLUSIVAMENTE ALL'USO DOMESTICO

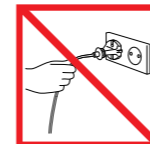

Non tirare il cavo.

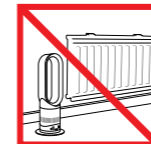

Non conservare vicino a fonti di calore



Non utilizzare in prossimità di fiamme.



Non trasportare l'apparecchio impugnandolo dall'amplificatore del circuito d'aria. L'amplificatore del circuito d'aria non è una maniglia.



Per evitare il surriscaldamento e il pericolo d'incendi, non coprire il termoventilatore.

VIGTIGE SIKKERHEDSFORANSTALTNINGER

FØR DETTE APPARAT TAGES I BRUG, SKAL DU LÆSE ALLE ANVISNINGER OG ADVARSLER I DENNE VEJLEDNING OG PÅ APPARATET

Ved anvendelse af elektriske apparater skal man altid tage visse sikkerhedsforbehold:

⚠ ADVARSEL

VARMEAPPARATET OG FJERNBETJENINGEN INDEHOLDER BEGGE MAGNETER.

1. Pacemakere og defibrillatorer kan påvirkes af stærke magnetfelter. Hvis nogen i din husstand bruger en pacemaker eller en defibrillator, bør fjernbetjeningen ikke anbringes i lommen eller nær enheden.
2. Kreditkort og elektroniske lagringsenheder kan også påvirkes af magneter og skal derfor holdes væk fra fjernbetjeningen og enhedens øverste del.

⚠ ADVARSEL

FOR AT MINDSKE RISIKOEN FOR BRAND, ELEKTRISK STØD ELLER PERSONSKADER:

1. Dette varmeapparat er varmt, når det er i brug og i en kort periode, efter at apparatet er blevet slukket. Undgå brandsår ved at forhindre, at huden kommer i berøring med varme overflader. Når du flytter varmeapparatet, skal du holde det under baseenheden og ikke i luftsringforstærkeren.
2. Sørg for, at brændbart materiale som møbler, puder, sengetøj, papir, tøj og gardiner er mindst 0,9 m fra varmeapparatets forside, og hold også disse genstande væk fra siderne og bagsiden, når varmeapparatet er slået til.
3. Vær særligt opmærksom, når varmeapparatet benyttes i nærheden af børn eller svagelige personer, og når varmeapparatet efterlades i drift uden opsyn.
4. Må ikke bruges som legetøj. Der skal udvises særlig opmærksomhed, når det benyttes af eller i nærheden af små børn. Børn skal overvåges for at sikre, at de ikke leger med varmeapparatet eller fjernbetjeningen.
5. Dette varmeapparat og fjernbetjeningen er ikke beregnet til brug af børn eller personer med nedsat fysiske, sansemæssige eller fornuftsmæssige evner eller manglende erfaring eller viden, medmindre de bliver overvåget eller undervist af en ansvarlig person angående brug af varmeapparatet for at sikre, at de kan benytte det på ufarlig vis.
6. Baseenheden skal monteres helt før brug. Apparatet må ikke benyttes, hvis baseenheden ikke er monteret eller er blevet afmonteret.
7. Udelukkende egnet til tørre områder. Brug ikke udendørs eller på våde overflader. Brug ikke i badeværelser, vaskerum eller lignende rum indendørs. Placér aldrig varmeapparatet, hvor det kan falde ned i et badekar eller anden vandbeholder. Brug eller opbevar ikke, hvor den kan blive våd eller i umiddelbar nærhed af badekar, brusebad eller swimmingpool.
8. Et varmeapparat har varme dele indvendigt. Benyt ikke apparatet i områder, hvor benzin, maling eller brændbare væsker benyttes, eller hvor deres dampe forefindes. Brug ikke sammen med eller direkte ved siden af en luftfrisker eller lignende produkter.
9. Placér ikke direkte under en stikkontakt.
10. Sæt altid direkte i en stikkontakt. Brug aldrig en forlængerledning, da overbelastning kan resultere i overophedning af ledningen, og at apparatet bryder i brand.
11. Hånder ikke nogen del af stikket eller varmeapparatet med våde hænder.
12. Træk ikke stikket ud ved at trække i ledningen. Stikket tages ud ved at tage fat om det og ikke ved at trække i ledningen.
13. Stræk ikke ledningen, og belast ikke ledningen. Ledningen må ikke føres under tæpper. Ledningen må ikke dækkes med små gulvtæpper, løbere eller lignende afdækning. Før ikke ledningen under møbler eller apparater. For at undgå snublefare skal ledningen føres væk fra trafikerede områder, så man ikke snubler over den.
14. Brug ikke en beskadiget ledning eller et beskadiget stik. Hvis elledningen er beskadiget, skal den udskiftes af Dyson eller en servicerepræsentant eller lignende kvalificeret person for at undgå farer.
15. Varmeapparatet afbrydes ved at slukke på knapperne og dernæst tage ledningsstikket ud af stikkontakten. Tag altid varmeapparatets stik ud, når det ikke er i brug.
16. Brug ikke varmeapparatet, hvis det ikke virker ordentligt eller er blevet tabt eller beskadiget på nogen måde. Kontakt Witt A/S eller returnér det til den butik, hvor du har købt produktet, så det kan blive undersøgt og/eller repareret.
17. For at forhindre brand må apparatet ikke benyttes med blokerede åbninger eller udblæsning, og sørg for, at det er fri for snavs, fnug, hår og alt, der kan stoppe luftstrømmen. Sæt ikke genstande ind i indtagsristen eller udblæsningen, da dette kan forårsage elektrisk stød eller brand eller beskadige varmeapparatet.
18. Benyt ikke på bløde overflader, f.eks. en seng, hvor åbninger kan blive blokeret.
19. Brug kun som beskrevet i denne Dyson Brugervejledning. Enhver anden form for brug, der ikke er anbefalet af fabrikanten kan resultere i brand, stød eller personskade..
20. For at undgå overophedning og brandfare må varmeapparatet må ikke tildækkes.
21. Kvælningsfare: Fjernbetjeningen indeholder et lille batteri. Hold fjernbetjeningen væk fra børn, og slug ikke batteriet. Hvis batteriet sluges, skal man søge lægehjælp med det samme.

VIGTIGE SIKKERHEDSFUNKTIONER

For din sikkerheds skyld er varmeapparatet udstyret med automatiske afbrydere, der aktiveres, hvis apparatet vælter eller overopheder. Hvis afbryderne aktiveres, skal varmeapparatets stik tages ud, så det kan køle af. Før apparatet genstartes, skal du se efter, at der ikke er nogen blokeringer og derefter fjerne disse, samt sørge for, at apparatet står på en solid, plan overflade.

LÆS OG GEM DENNE BRUGSANVISNING

DETTE APPARAT FRA DYSON ER KUN BEREGNET TIL BRUG I HJEMMET

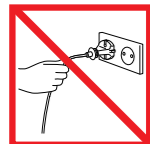

Træk ikke i kablet.

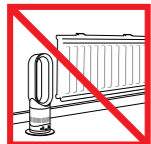

Opbevar ikke i nærheden af en varmekilde.



Benyt ikke i nærheden af åben ild.



Bær ikke apparatet i luftsringforstærkeren. Luftsringforstærkeren er ikke et håndtag.



For at undgå overophedning og brandfare, må varmeapparatet ikke overdækkes.

TÄRKEITÄ TURVAOHJEITA

ENNEN TUOTTEEN KÄYTTÖÄ LUE KAIKKI OHJEET JA VAROITUSMERKINNÄT, JOTKA ON MAINITTU TÄSSÄ KÄYTTÖOHJEESSA TAI MERKITYY LAITTEeseen

Käytettäessä sähkölaitteita, seuraavat turvaohjeet tulee aina ottaa huomioon:

⚠ VAROITUS

LÄMMITIN JA KAUKOSÄÄDIN SISÄLTÄVÄT MAGNEETIN.

1. Voimakkaat magneettikentät saattavat vaikuttaa sydämentahdistimiin tai rytminsiirtolaitteisiin. Jos jollakulla taloudessasi asuvalla henkilöllä on sydämentahdistin tai rytminsiirtolaite, vältä sijoittamasta kaukosäädintä taskuun tai kyseisten laitteiden läheisyyteen.
2. Magneetit saattavat vaikuttaa myös luottokortteihin ja elektronisiin tallennuslaitteisiin. Pidä ne poissa lämmittimen ylöosan ja kaukosäätimen lähetytyiltä.

⚠ VAROITUS

TULIPALON, SÄHKÖISKUN JA VAMMOJEN VÄLTÄMISEKSI:

1. Lämmitin on kuumaa käytön aikana sekä jonkin aikaa laitteen sammuttamisen jälkeen. Älä kosketa kuumia pintoja paljaalla iholla palovammojen välttämiseksi. Kun liikutat lämmitintä, kannata sitä jalustasta, älä silmukavahvistimesta.
2. Pidä palavat materiaalit, kuten kalusteet, tynnyt, vuodevaatteet, paperi, vaatteet ja verhot vähintään 0,9 m:n etäisyydellä lämmittimen etuosasta. Pidä ne poissa laitteen sivu- ja takaosasta lämmittimen ollessa kytkettynä verkkovirtaan.
3. Erityinen varovaisuus on tarpeen lasten tai vanhusten ollessa laitteen läheisyydessä tai käyttäessä laitetta sekä kun laite jätetään päälle ja valvomatta.
4. Erityinen varovaisuus on tarpeen lasten tai vanhusten ollessa lämmittimen läheisyydessä tai käyttäessä lämmitintä sekä kun lämmitin jätetään päälle ja valvomatta.
5. Tätä lämmitintä ja kaukosäädintä ei ole tarkoitettu henkilöiden (mukaan lukien lapset) käyttöön, joilla on rajoittuneet fyysiset, aistilliset tai henkiset kyvyt tai joilla ei ole tarpeeksi kokemusta ja tietoa laitteen käytöstä, ellei vastuullinen henkilö valvo tai ohjeista heitä lämmittimen käyttöä koskien turvallisen käytön varmistamiseksi.
6. Jalusta on kiinnitettävä kunnolla paikalleen ennen käyttöä. Älä pura tai käytä laitetta ilman jalustaa.
7. Laitetta tulee käyttää AINOASTAAN kuivissa paikoissa. Älä käytä laitetta ulkotiloissa tai märillä pinnoilla. Älä käytä laitetta kylpyhuoneissa, pyykinpesuhuoneissa tai vastaavissa sisätiloissa. Älä koskaan sijoita lämmitintä siten, että se voi pudota kylpyammeeseen tai muuhun vesiasiaan. Älä käytä tai varastoi laitetta paikoissa, joissa se voi kastua, kuten kylpyammeen, suihkun tai uima-altaan läheisyydessä.
8. Lämmitin sisältää kuumia osia. Älä käytä sitä paikoissa, missä käytetään tai varastoidaan bensiiniä, maalia tai tullenarkoja nesteitä tai missä niiden höyryä voi esiintyä. Älä käytä laitetta ilmanrakastimien tai vastaavien tuotteiden kanssa tai läheisyydessä.
9. Älä sijoita laitetta suoraan verkkovirtapistorasian alle.
10. Liitä laite aina suoraan seinäpistorasiaan. Älä koskaan liitä laitetta jatkojohtoon, sillä ylikuormitus voi johtaa ylikuumentumiseen ja tulipalon vaaraan.
11. Älä kosketa mitään pistokkeen tai lämmittimen osaa märin käsin.
12. Älä irrota laitetta verkkovirrasta vetämällä johdosta. Irrota laite pitämällä kiinni pistotulppa, ei johdosta.
13. Älä venytä johtoa tai alista sitä rasitukselle. Älä aseta johtoa maton alle. Älä peitä johtoa matoilla, listoilla tai vastaavilla peitteillä. Älä kuljeta johtoa huonekalujen tai muiden laitteiden allista. Välttääksesi kompastumisen vaaraa aseta johto siten, ettei se kulje paikoissa, joissa ihmiset yleensä liikkuvat.
14. Älä käytä laitetta, mikäli sen virtajohto tai pistotulppa on vaurioitunut. Jos virtajohto vaurioituu, Dysonin tai sen huoltoedustajan tai vastaavan pätevän henkilön tulee vaihtaa virtajohto vaarailanteen välttämiseksi.
15. Irrota lämmitin verkkovirrasta kääntämällä kytkin off-asentoon ja irrottamalla pistotulppa pistorasiasta. Muista aina irrottaa lämmitin verkkovirrasta sen ollessa käyttämättä.
16. Älä käytä lämmitintä, mikäli siinä esiintyy toimintahäiriöitä tai se on pudonnut tai muutoin vaurioitunut. Ota yhteyttä Dysonin asiakaspalveluun tai palauta laite valtuutettuun huoltopisteeseen tarkastusta ja/tai korjausta varten.
17. Välttääksesi mahdollista tulipalon vaaraa älä käytä laitetta, mikäli jokin sen aukoista on tukkiutunut, ja varmista, ettei laitteeseen pääse kertymään pölyä, nukkaa, hiuksia tai muita esineitä, jotka voivat heikentää ilmavirtausta. Älä laita mitään esineitä ilmanotto- tai ilmanpoistaukkoon, koska tämä voi johtaa sähköiskun tai tulipalon vaaraan tai vaurioittaa lämmitintä.
18. Älä käytä laitetta pehmeillä pinnoilla, kuten sängyssä, koska tämä voi johtaa aukkojen tukkiutumiseen.
19. Laitetta tulee käyttää ainoastaan tämän Dyson-käyttöohjeen mukaisella tavalla. Valmistajan suosituksista poikkeava käyttö voi johtaa tulipaloon, sähköiskun tai henkilövahinkoihin.
20. Välttääksesi ylikuumentumista ja tulipalon vaaraa älä peitä lämmitintä.
21. Tukehtumisvaara: laitteen kaukosäädin sisältää pienen pariston. Kaukosäädin on pidettävä pois lasten ulottuvilta. Lisäksi on varmistettava, ettei lapsi pääse nielemään paristoa. Mikäli paristo kuitenkin niellään, ota välittömästi yhteyttä lääkäriin.

TÄRKEITÄ TURVAOMINAISUUKSIA

Turvallisuutesi vuoksi tähän lämmittimeen on asennettu automaattiset virrankatkaisimet, jotka katkaisevat virran, mikäli lämmitin kaatuu tai ylikuumentuu. Mikäli virta katkeaa, irrota lämmitin verkkovirrasta ja anna sen jäähtyä. Ennen kuin käynnistät lämmittimen uudelleen, varmista, että kaikki aukot ovat tukkiutumattomia, poista mahdolliset tukkeumat ja varmista, että lämmitin on sijoitettu tasaiselle pinnalle.

LUE JA SÄÄSTÄ NÄMÄ KÄYTTÖOHJEET

TÄMÄ DYSON-LAITE ON TARKOITETTU AINOASTAAN KOTITALOUSKÄYTTÖÖN

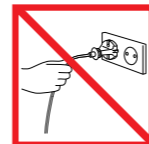

Älä vedä virtajohtosta.

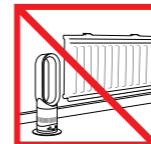

Älä säilytä lämmönlähteiden läheisyydessä.



Älä käytä avotulen läheisyydessä.



Älä kannata laitetta renkaasta. Rengas ei ole kantokahva.



Välttääksesi ylikuumentumisen ja palovaaran älä peitä lämmitintä.

VIKTIGE SIKKERHETSANVISNINGER

FØR DU TAR I BRUK DETTE PRODUKTET, MÅ DU LESE ALLE INSTRUKSJONER OG ADVARSLER I DENNE HÅNDBOKEN OG PÅ SELVE PRODUKTET

Ved bruk av elektriske apparater må du følge noen grunnleggende forholdsregler, deriblant:

⚠ ADVARSEL

BÅDE VARMEAPPARATET OG FJERNKONTROLLEN INNEHOLDER MAGNETER.

1. Pacemakere og defibrillatorer kan bli påvirket av sterke magnetfelt. Hvis du eller andre i husstanden har pacemaker eller defibrillator, må dere ikke putte fjernkontrollen i lommen eller plassere den nært enheten.
2. Kredittkort og elektroniske lagringsmedia kan også påvirkes av magneter, og bør ikke være i nærheten av fjernkontrollen eller toppen av apparatet.

⚠ ADVARSEL

FOR Å REDUSERE FARE FOR BRANN, ELEKTRISK STØT ELLER SKADE:

1. Varmeapparatet er varmt når det er i bruk og i en kort periode etter at det er skrudd av. For å unngå brannskader må du ikke la bar hud komme nær varme overflater. Når du flytter varmeapparatet, må du løfte det etter foten, ikke etter luftsløyfeforsterkeren.
2. Hold antenkelige materialer som møbler, puter, sengetøy, papir, klær og gardiner minst 0,9 m unna fronten på varmeapparatet, og hold dem unna sidene og baksiden når støpselet til varmeapparatet er pluggert i stikkontakten.
3. Det må utvises ekstrem forsiktighet når varmeapparatet brukes av eller i nærheten av barn eller svake personer og når varmeapparatet er på og blir etterlatt uten oppsyn.
4. Må ikke brukes som leketøy. Man må være svært påpasselig når varmeapparatet brukes av eller i nærheten av små barn. Barn må holdes under oppsyn slik at de ikke leker med varmeapparatet eller fjernkontrollen.
5. Varmeapparatet og fjernkontrollen er ikke beregnet på å bli brukt av små barn, personer med reduserte fysiske, sensoriske eller resonnerende evner eller personer som mangler erfaring og kunnskap, med mindre de er under oppsyn av eller er blitt gitt instruksjoner av en ansvarlig person om bruken av varmeapparatet for å sikre at det brukes på en forsvarlig måte.
6. Foten må festes godt før bruk. Ikke demonter eller bruk produktet uten at foten er satt på.
7. KUN egnet for bruk i tørre omgivelser. Må ikke brukes utendørs eller på våte overflater. Må ikke brukes i baderom, vaskerom eller lignende steder innendørs. Du må aldri plassere varmeapparatet på steder der det kan falle oppi badekar eller andre vannbeholdere. Må ikke brukes eller oppbevares på steder der varmeapparatet kan bli vått, eller i umiddelbar nærhet av bad, dusj, eller svømmebasseng.
8. Et varmeapparat inneholder varme deler. Det må ikke brukes på steder der bensin, maling eller brennbare væsker brukes eller oppbevares, eller der det finnes damp fra slike substanser. Må ikke brukes i kombinasjon med eller ved siden av luftfriskere eller lignende produkter.
9. Må ikke plasseres rett under en stikkontakt som er tilkoblet strømmenettet.
10. Produktet må alltid kobles rett i et vegguttak. Det må aldri brukes med en skjøteledning siden overbelastning kan føre til at ledningen blir overopphetet og tar fyr.
11. Ikke ta i noen del av støpselet eller varmeapparatet med våte hender.
12. Ikke trekk ut støpselet ved å dra i ledningen. Når du skal dra ut støpselet, må du ta tak i støpselet, ikke ledningen.
13. Ikke strekk ut ledningen eller plasser den slik at den er under belastning. Ikke la ledningen gå under tepper. Ikke dekk ledningen med matter, løpere eller lignende. Ikke la ledningen gå under møbler eller husholdningsapparater. For å unngå at personer snubler i ledningen må du ikke la den ligge i områder der man ferdes ofte.
14. Må ikke brukes når ledningen eller støpselet er skadet. Hvis ledningen er skadet, må den byttes ut av Dyson, representanter for Dyson eller lignende kvalifisert personell for å unngå fare.
15. Du slår av varmeapparatet ved å skru av kontrollene og trekke ut støpselet fra stikkontakten. Du må alltid ta ut støpselet når varmeapparatet ikke er i bruk.
16. Må ikke brukes hvis det er feil på varmeapparatet eller det er mistet i gulvet eller skadet på noen måte. Kontakt Witt A/S eller lever produktet til en autorisert reparatør for undersøkelser og/eller reparasjon.
17. For å unngå brann må du aldri bruke varmeapparatet når åpninger eller luftutstrømmingen er blokkert, og det må holdes fritt for støv, lo, hår og annet som kan blokkere luftgjennomstrømmingen. Ikke stikk gjenstander inn i luftinntaksristen eller luftutstrømmingen siden dette kan gi elektrisk støt, føre til brann eller skade varmeapparatet.
18. Må ikke brukes på myke overflater, som en seng, der åpningene kan bli blokkert.
19. Må kun brukes som beskrevet i denne Dyson-manualen. All bruk som ikke er anbefalt av produsenten, kan lede til brann, elektrisk støt eller personskader.
20. For å unngå overoppheting og fare for brann må ikke varmeapparatet tildekkes.
21. Kvelningsfare: Fjernkontrollen inneholder et lite batteri. Hold fjernkontrollen unna barn, og ikke svelg batteriet. Hvis batteriet svelges, må du umiddelbart kontakte lege.

VIKTIGE SIKKERHETSFUNKSJONER

For din sikkerhet slår varmeapparatet seg av automatisk hvis det veltet eller blir overopphetet. Hvis det slår seg av automatisk, må du trekke ut støpselet og la det avkjøles. Før du skrur på varmeapparatet igjen, må du undersøke og fjerne hindringer og forvisse deg om at varmeapparatet står på en jevn og stabil overflate.

LES OG TA VARE PÅ DISSE ANVISNINGENE

DETTE DYSON-PRODUKTET ER KUN BEREGNET FOR BRUK I HJEMMET

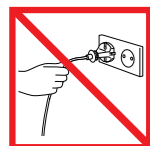

Ikke trekk i ledningen.



Må ikke oppbevares i nærheten av varmekilder.



Må ikke brukes i nærheten av åpen ild.



Må ikke løftes etter luftsløyfeforsterkeren. Luftsløyfeforsterkeren er ikke et håndtak.



Varmeapparatet må ikke tildekkes da dette kan føre til overoppheting og gi fare for brann.

ВАЖНЫЕ ИНСТРУКЦИИ ПО ТЕХНИКЕ БЕЗОПАСНОСТИ

ПЕРЕД ИСПОЛЬЗОВАНИЕМ УСТРОЙСТВА ПРОЧИТАЙТЕ ВСЕ ИНСТРУКЦИИ И ПРЕДУПРЕЖДЕНИЯ В ДАННОМ РУКОВОДСТВЕ И НА УСТРОЙСТВЕ

При использовании электроприбором необходимо всегда соблюдать основные меры предосторожности, включая те, что приведены ниже:

⚠ ПРЕДУПРЕЖДЕНИЕ

ОБОГРЕВАТЕЛЬ И ПУЛЬТ ДИСТАНЦИОННОГО УПРАВЛЕНИЯ СОДЕРЖАТ МАГНИТЫ.

1. Сильные магнитные поля могут повлиять на работу кардиостимуляторов и дефибрилляторов. Если у вас или другого члена семьи установлен кардиостимулятор или дефибриллятор, не кладите пульт дистанционного управления в карман или рядом с устройством.
2. Магниты могут также оказать неблагоприятное воздействие на кредитные карты и электронные носители информации, поэтому эти предметы следует держать на некотором расстоянии от пульта дистанционного управления и верхней части обогревателя.

⚠ ПРЕДУПРЕЖДЕНИЕ

ВО ИЗБЕЖАНИЕ РИСКА ВОЗГОРАНИЯ, ПОРАЖЕНИЯ ЭЛЕКТРИЧЕСКИМ ТОКОМ ИЛИ ПОЛУЧЕНИЯ ТРАВМЫ:

1. Обогреватель нагревается в процессе работы и остается горячим в течение непродолжительного времени после выключения. Во избежание ожогов не касайтесь горячих поверхностей. При перемещении обогревателя держите его за основание, а не за верхнюю часть.
2. Когда обогреватель включен в розетку, держите подверженные возгоранию предметы, такие как мебель, подушки, постельные принадлежности, бумага, одежда и шторы, на расстоянии не менее 0,9 м от передней части обогревателя и на достаточно большом расстоянии от боковых и задней сторон.
3. Необходимо принимать особые меры предосторожности, когда устройство используется детьми или людьми с ограниченными возможностями или в их присутствии, или оборудование оставлено работающим без присмотра.
4. Устройство не является игрушкой. Особо пристальное внимание необходимо при использовании устройства маленькими детьми или в их присутствии. Не позволяйте детям играть с обогревателем и пультом дистанционного управления.
5. Данный обогреватель с пультом управления не предназначен для использования маленькими детьми или лицами с ограниченными физическими, сенсорными или умственными способностями, не имеющими необходимого опыта и знаний. Исключение могут составлять ситуации, когда обогреватель эксплуатируется под присмотром или после проведения инструктажа ответственным лицом по безопасному использованию устройства.
6. Перед началом работы необходимо надежно прикрепить основание. Не разбирайте устройство и не эксплуатируйте его без прикрепленного основания.
7. Устройство предназначено ТОЛЬКО для сухих помещений. Запрещается эксплуатация устройства вне помещения или на влажной поверхности. Не используйте в ванных комнатах, прачечных и аналогичных помещениях. Не устанавливайте обогреватель в местах, где он может упасть в ванну или другую емкость с водой. Не используйте и не храните устройство в местах, где оно может намочнуть, а также возле ванны, душа или бассейна.
8. Внутри обогревателя имеются горячие детали. Не используйте устройство в местах использования или хранения бензина, красок или легковоспламеняющихся жидкостей, а также в помещениях, где могут присутствовать пары этих веществ. Не используйте вместе с освежителями воздуха или аналогичными продуктами.
9. Не устанавливайте устройство непосредственно под настенной розеткой.
10. Включайте устройство непосредственно в настенную розетку. Не используйте удлинитель. Использование удлинителей, переходников, тройников и прочих подобных элементов может привести к перегреву и возгоранию кабеля.
11. Не касайтесь обогревателя или вилки кабеля питания влажными руками.
12. При отключении устройства от электросети не тяните за кабель. Для отключения от электросети возьмитесь за корпус вилки, а не за кабель.
13. Не тяните кабель и не прилагайте к нему усилий. Не помещайте кабель под ковром. Не накрывайте кабель ковриками, дорожками или другими аналогичными покрытиями. Не складывайте кабель под мебелью или другими электроприборами. Помещайте кабель вне путей передвижения людей, чтобы никто об него не споткнулся.
14. Не используйте устройство с поврежденным кабелем электропитания или вилкой. Для обеспечения безопасной эксплуатации замену поврежденного кабеля должен осуществлять специалист Dyson, сервисный агент Dyson или специалист соответствующей квалификации.
15. Для выключения обогревателя выключите его переключателем, а затем выньте вилку из розетки. Обязательно отключайте обогреватель от электросети, когда он не используется.
16. Не эксплуатируйте неисправный обогреватель; не включайте устройство после его падения или иного повреждения. Обратитесь в службу поддержки Dyson или отправьте прибор в авторизованный сервисный центр для проверки и/или ремонта.
17. Для предотвращения возможного возгорания не эксплуатируйте устройство с закрытым входным или выходным отверстием, очищайте от пыли, ворса, волос и других предметов, которые могут привести к снижению потока воздуха. Не помещайте никакие предметы в решетку на входном отверстии или в выходное отверстие, поскольку это может привести к поражению электрическим током, пожару или повреждению обогревателя.
18. Не эксплуатируйте устройство на мягких поверхностях, таких как кровать, поскольку в этом случае его отверстия могут оказаться заблокированными.
19. Эксплуатируйте устройство только в соответствии с инструкциями, приведенными в данном руководстве по эксплуатации, предоставленном компанией Dyson. Любое другое использование, не рекомендуемое изготовителем, может привести к пожару, поражению электрическим током или травмам.
20. Не накрывайте обогреватель во избежание перегрева и возгорания.
21. Опасность удушья! Пульт дистанционного управления содержит маленький элемент питания. Держите пульт дистанционного управления вне досягаемости для детей и не позволяйте им глотать батарейку. Если ребенок проглотил батарейку, немедленно обратитесь за медицинской помощью.

ВАЖНАЯ ИНФОРМАЦИЯ О ЗАЩИТНЫХ СРЕДСТВАХ

Для вашей безопасности обогреватель оснащен автоматическими выключателями, которые срабатывают при переворачивании или перегреве устройства. При срабатывании переключателя отсоедините устройство от электросети и дайте ему остыть. Перед повторным включением обогревателя проверьте его отверстия, уберите блокирующие предметы и убедитесь, что устройство находится на твердой и ровной поверхности.

ПРОЧИТАЙТЕ И СОХРАНИТЕ ДАННЫЕ ИНСТРУКЦИИ

ДАННЫЙ ЭЛЕКТРОПРИБОР DYSON ПРЕДНАЗНАЧЕН ТОЛЬКО ДЛЯ БЫТОВОГО ИСПОЛЬЗОВАНИЯ

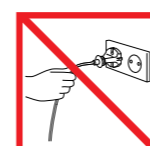

Не дергайте кабель, пытайтесь выключить обогреватель. Отключая обогреватель от сети, беритесь за вилку.

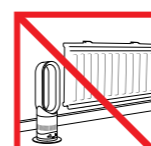

Не храните и не оставляйте включенным обогреватель рядом с источником тепла.



Не храните и не оставляйте включенным обогреватель рядом с источником огня.



Не переносите устройство за верхнюю часть. Овальный контур не является ручкой для переноски.



Чтобы избежать перегрева и опасности пожара, не накрывайте обогреватель.

VIKTIGA SÄKERHETS FÖRESKRIFTER

INNAN DU ANVÄNDER VERKTYGET - LÄS SAMTLIGA ANVISNINGAR OCH VARNINGSTEXTER I BRUKSANVISNINGEN OCH PÅ VERKTYGET

När du använder en elektrisk apparat ska du alltid följa vissa grundläggande säkerhetsföreskrifter, inklusive de följande:

⚠️ VARNING

BÅDE VÄRMAREN OCH FJÄRRKONTROLLEN INNEHÅLLER MAGNETER.

1. Pacemakers och defibrillatorer kan påverkas av starka magnetiska fält. Om du eller någon i hushållet har en pacemaker eller defibrillator ska du undvika att placera fjärrkontrollen i en ficka eller i närheten av enheten.
2. Kreditkort och elektroniska lagringsmedia kan också påverkas av magneter och bör förvaras på avstånd från fjärrkontrollen och den övre delen av fläkten.

⚠️ VARNING

MINSKA RISKEN FÖR BRAND, ELEKTRISKA STÖTAR OCH PERSONSKADOR:

1. Värmaren är het när den används och en tid efter avstängning. Om bar hud kommer i kontakt med heta ytor kan brännskada uppkomma. När du flyttar värmaren, håll den i nederdelen och inte i luftströmpartiet.
2. Håll brännbart material som möbler, kuddar, papper, kläder och gardiner minst 0,9 m från värmarens främre del, sidor och bakparti när värmaren är inkopplad.
3. Extra försiktighet är nödvändig när värmaren används i närheten av barn eller handikappade eller lämnas obevakad i påslaget skick.
4. Värmaren får inte användas som leksak och särskild uppsikt är nödvändig när den används av barn eller nära barn. Barn bör förhindras att leka med värmaren eller fjärrkontrollen.
5. Denna värmare och fjärrkontroll bör inte användas av barn eller personer med nedsatt fysisk eller psykisk förmåga eller bristande kunskap och erfarenhet såvida de inte instruerats av någon person som är väl insatt i en säker användning av värmaren.
6. Nederdelen måste sitta fast ordentligt före användningen. Ta inte isär verktyget och använd det inte om inte nederdelen sitter fast ordentligt.
7. Får ENDAST användas i torra miljöer. Får ej användas utomhus eller på våta ytor eller i badrum, tvätttrum eller liknande platser inomhus. Ställ inte värmaren så att den riskerar att falla i ett badkar eller annan vattenbehållare. Använd eller förvara inte där den kan bli våt eller i direkt anslutning till bad, dusch eller swimmingpool.
8. Värmaren har heta inre delar och bör inte användas på platser där bensin, färg eller andra brandfarliga varor förvaras eller avger ångor. Använd den inte tillsammans med lufrenare eller liknande.
9. Ställ den inte nära ett eluttag.
10. Sätt alltid stickproppen direkt i vägguttaget. Använd inte förlängningsladd eftersom ett överslag kan medföra att elkabeln överhettas och fattar eld.
11. Ta inte i värmaren eller dess elanslutningar med våta händer.
12. Dra inte ur stickproppen genom att dra i elsladden. Ta greppet i stickproppen, inte i sladden.
13. Ställ inte verktyget så att sladden hålls i spänn. Lägg inte sladden under heltäckande golvmattor. Täck inte över sladden med mattor, löpare eller liknande. Låt inte sladden ligga under möbler, TV-apparater eller liknande. För att undvika att någon snubblar, dra sladden så att den hålls borta från platser med mycket gångtrafik.
14. Använd inte en trasig sladd eller stickpropp. Om elsladden är skadad måste den för undvikande av skada eller olyckshändelse bytas ut av Dyson, företagets representant eller annan yrkeskunnig person.
15. När du kopplar ur värmaren, stäng av kontrollerna och dra sedan ur stickproppen ur vägguttaget. Låt stickproppen vara ur när värmaren inte används.
16. Använd inte värmaren om den felfungerar eller har tappats i golvet eller skadats på något sätt. Kontakta Witt A/S eller lämna in den till en auktoriserad reparationsverkstad för felsökning och/eller reparation.
17. För att undvika brand, använd inte värmaren om något inlopp eller utlopp är blockerat och ta bort damm, skräp, hår eller annat som kan minska luftströmmen. Lägg inga föremål i inloppet eller utloppet eftersom det kan medföra elstöt eller brand och/eller skada värmaren.
18. Får ej användas på mjuka ytor som t.ex. sängar där öppningarna kan blockeras.
19. Får endast användas enligt Dysons bruksanvisning. All användning som inte rekommenderats av tillverkaren kan medföra brand, elektrisk stöt eller personskada.
20. För undvikande av överhettning och brandrisk, täck aldrig över värmaren.
21. Kvävningsrisk: fjärrkontrollen innehåller ett mindre batteri. Håll fjärrkontrollen utom räckhåll för barn och svälj inte batteriet. Om batteriet skulle sväljas - sök läkarhjälp omedelbart.

VIKTIGA SÄKERHETS FUNKTIONER

Av säkerhetsskäl har värmaren utrustats med strömbrytare som stänger av värmaren automatiskt om den tippas eller överhettas. Om strömbrytarna aktiverats, stäng av strömmen och låt värmaren svalna. Innan värmaren startas om, kontrollera och åtgärda eventuella blockeringar och se till att den står stadigt.

LÄS OCH SPARA DESSA ANVISNINGAR!

DETTA DYSON-VERKTYG ÄR ENDAST AVSETT FÖR HEMMABRUK

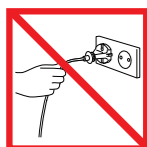

Dra inte i sladden.



Förvara inte fläkten nära värmekällor.



Använd inte fläkten i närheten av öppna lågor.



Bär inte verktyget i luftströmförstärkaren. Den är inget handtag.



I syfte att undvika överhettning och brandrisk får värmaren inte täckas över.

USING YOUR DYSON HEATER

PLEASE READ THE 'IMPORTANT SAFETY INSTRUCTIONS' IN THIS DYSON OPERATING MANUAL BEFORE PROCEEDING.

OPERATION

- The base must be fitted securely before operating. Do not dismantle or use without the base fitted.
- The heater will not operate unless the target temperature is above the room temperature.
- The heater will not oscillate when the control buttons are pressed.
- For your safety this heater is fitted with automatic cut-out switches that operate if the heater tips over or overheats. If the switches operate, unplug the heater and allow it to cool. Before restarting the heater check and clear any blockages and ensure the heater is on a solid level surface.
- If power is interrupted an E1 failure message will be displayed. The heater will need to be turned off and then on again. If the problem persists, call the Dyson Helpline.
- Do not carry out any maintenance or repair work other than that shown in this Dyson Operating Manual, or advised by the Dyson Helpline.
- Do not lubricate any part of this heater.

TILT FUNCTION

Carefully hold the base and the top of the loop amplifier. Tilt forward or backward for the required airflow angle.

CLEANING

- Turn the heater into stand by mode/off.
- Unplug from the mains electricity supply.
- Allow to cool for 1 to 2 hours before cleaning if the heater has been in use.
- To clean, wipe with a dry or damp cloth only.
- Do not use detergents or polishes to clean the heater.

STORAGE

- When not in use, unplug from the mains electricity supply.
- Store the heater in a dry location and arrange the cable away from the traffic area so that it will not be tripped over or damaged.

BATTERY REPLACEMENT

- ⚠️ CAUTION:
- Turn the heater into stand by mode and unplug from the mains electricity supply before replacing the battery.
- Ensure the polarity is correct when installing the battery.
- Do not attempt to dismantle or charge the battery. Keep away from fire.
- Follow battery manufacturers' instructions when installing new batteries (battery type CR 2032).

TROUBLESHOOTING

- Remember: Always unplug from the mains electricity supply before inspecting for problems.
- If the heater will not operate, first check the mains socket has electricity supply and that the plug is properly inserted into the socket.
- If you are still experiencing problems, call the Dyson Helpline.
- For additional online help visit: www.dyson.co.uk/AM04gettingstarted

GUARANTEE TERMS & CONDITION

DYSON CUSTOMER CARE

THANK YOU FOR CHOOSING TO BUY A DYSON APPLIANCE

After registering your free 2 year guarantee, your Dyson appliance will be covered for parts and labour for 2 years from the date of purchase, subject to the terms of the guarantee.

If you have any questions about your Dyson appliance, call the Dyson Helpline with your serial number and details of where/when you bought the appliance. Most questions can be solved over the phone by one of our trained Dyson Helpline staff.

Alternatively, visit www.dyson.co.uk/support for online help, general tips and useful information about Dyson.

If your Dyson appliance needs a service, call the Dyson Helpline so we can discuss the available options. If your Dyson appliance is under guarantee, and the repair is covered, it will be repaired at no cost.

Your serial number can be found on your rating plate which is on the base of the appliance.

PLEASE REGISTER AS A DYSON APPLIANCE OWNER

To help us ensure you receive prompt and efficient service, please register as a Dyson appliance owner. There are three ways to do this:

- Online at www.dyson.com/register
 - Telephone the Dyson Helpline.
 - Complete the enclosed form and post it to us.
- This will confirm ownership of your Dyson appliance in the event of an insurance loss, and enable us to contact you if necessary.

LIMITED 2 YEAR GUARANTEE

TERMS AND CONDITIONS OF THE DYSON 2 YEAR LIMITED GUARANTEE

WHAT IS COVERED

The repair or replacement of your Dyson appliance (at Dyson's discretion) if it is found to be defective due to faulty materials, workmanship or function within 2 years of purchase or delivery (if any part is no longer available or out of manufacture Dyson will replace it with a functional replacement part).

WHAT IS NOT COVERED

Dyson does not guarantee the repair or replacement of a product as a result of:

- Accidental damage, faults caused by negligent use or care, misuse, neglect, careless operation or handling of the appliance which is not in accordance with the Dyson Operating Manual.
 - Use of the appliance for anything other than normal domestic household purposes.
 - Use of parts not assembled or installed in accordance with the instructions of Dyson.
 - Use of parts and accessories which are not genuine Dyson components.
 - Faulty installation (except where installed by Dyson).
 - Repairs or alterations carried out by parties other than Dyson or its authorised agents.
 - Damage from external sources such as transit, weather, electrical outages or power surges.
 - Failures caused by circumstances outside Dyson's control.
 - Damage as a result of use not in accordance with the rating plate.
 - Blockages – please refer to the Dyson Operating Manual for details of how to look for and clear blockages.
 - Normal wear and tear, such as the battery.
- If you are in any doubt as to what is covered by your guarantee, please contact Dyson.

SUMMARY OF COVER

- The guarantee becomes effective at the date of purchase (or the date of delivery if this is later).
- You must provide proof of (both the original and any subsequent) delivery/purchase before any work can be carried out on your Dyson appliance. Without this proof, any work carried out will be chargeable. Keep your receipt or delivery note.
- All work will be carried out by Dyson or its authorised agents.
- Any parts which are replaced will become the property of Dyson.
- The repair or replacement of your Dyson appliance under guarantee will not extend the period of guarantee.
- The guarantee provides benefits which are additional to and do not affect your statutory rights as a consumer.

ABOUT YOUR PRIVACY

- Your information will be held by Dyson Limited and its agents for promotional, marketing and servicing purposes.
- If your personal details change, if you change your mind about any of your marketing preferences or if you have any queries about how we use your information, please contact Dyson Limited.
- For more information on how we protect your privacy, please see our privacy policy on the Dyson website.

DISPOSAL INFORMATION

Dyson products are made from high grade recyclable materials. Please dispose of this product responsibly and recycle where possible.

PRODUCT INFORMATION

Please note: Small details may vary from those shown.
Net weight: 4.31kg

FR/BE/CH

UTILISATION DU CHAUFFAGE DYSON

VEUILLEZ LIRE ATTENTIVEMENT LES CONSIGNES DE SÉCURITÉ IMPORTANTES DE CE MANUEL D'UTILISATION DYSON AVANT DE CONTINUER.

FONCTIONNEMENT

- La base doit être bien fixée avant la mise en marche de l'appareil. Ne pas le démonter ou l'utiliser avec la base non fixée.
- Le chauffage ne fonctionnera pas tant que la température ciblée est inférieure à la température ambiante de la pièce.
- Le chauffage n'oscillera pas si les boutons de commandes sont enfoncés.
- Pour la sécurité de l'utilisateur, cet appareil est équipé de coupe-circuits automatiques qui s'activent si le chauffage est sur une surface dure et plane. En cas de coupure d'alimentation, un message d'échec E1 s'affiche. Il faut alors éteindre puis rallumer le chauffage. Si le problème persiste, appeler le Service Consommateurs Dyson.
- N'effectuer aucune tâche d'entretien ou de réparation autre que celles indiquées dans ce manuel d'utilisation ou conseillées par le Service Consommateurs Dyson.
- Ne lubrifier aucune partie de ce chauffage.

FONCTION INCLINAISON

Saisir avec précaution la base et le haut de l'anneau amplificateur d'air. Faire basculer l'appareil vers l'avant ou l'arrière pour obtenir l'angle de soufflé d'air souhaité.

+45 70 25 23 23 eller mail till dyson.service@witt.dk så att vi kan diskutera de olika alternativen. Om garantin fortfarande gäller för din fläkt, och om reparationen täcks av den, kommer vi att reparera den utan kostnad.

PERSONSEKRETESS

Informationen om dig sparas hos Dyson och kommer att användas för service. Om uppgifterna om dig ändras, om du ändrar dig beträffande dina marknadsföringspreferenser eller om du har frågor om hur vi använder informationen om dig, ber vi att du låter oss veta det genom att kontakta Witts kundtjänst på +45 70 25 23 23 eller mail till dyson.service@witt.dk

AVFALLSKANTERING

Dyson's produkter är tillverkade av höggradiga, återvinningsbara material och ska därför inte hanteras som normalt hushållsavfall. För att skydda miljön ber vi dig lämna in produkten för återvinning enligt gällande nationella och lokala föreskrifter.

PRODUKTINFORMATION

Produktvikt: 4,31 kg.

OBS: Små detaljer kan avvika från ovanstående.

DYSON CUSTOMER CARE

THANK YOU FOR CHOOSING TO BUY A DYSON APPLIANCE

After registering your free 2 year guarantee, your Dyson appliance will be covered for parts and labour for 2 years from the date of purchase, subject to the terms of the guarantee.

If you have any questions about your Dyson appliance, call the Dyson Helpline with your serial number and details of where/when you bought the appliance. Most questions can be solved over the phone by one of our trained Dyson Helpline staff.

Alternatively, visit www.dyson.co.uk/support for online help, general tips and useful information about Dyson.

Your serial number can be found on your rating plate which is on the base of the appliance.

SERVICE CONSOMMATEURS DYSON

MERCI D'AVOIR CHOISI UN APPAREIL DYSON

Garantie 2 ans pièces et main-d'œuvre incluses à compter de la date d'achat, selon les conditions générales.

Pour toute question concernant votre appareil Dyson, appeler le Service Consommateurs Dyson et communiquer le numéro de série et les détails concernant la date/le lieu d'achat.

Le numéro de série se trouve sur la plaque signalétique située sous l'appareil.

DYSON KUNDENDIENST

VIELEN DANK, DASS SIE SICH FÜR EIN DYSON GERÄT ENTSCHIEDEN HABEN

Für Ihr Dyson-Gerät gewähren wir Ihnen ab Kaufdatum für einen Zeitraum von 2 Jahren gemäß unseren Garantiebestimmungen Garantie auf alle Teile und Arbeiten.

Wenn Sie Rückfragen zu Ihrem Dyson-Gerät haben, rufen Sie die Telefonberatung des Dyson Kundendienstes an. Geben Sie die Seriennummer und die Einzelheiten an, wo und wann Sie das Gerät gekauft haben.

Die meisten Fragen können telefonisch von einem unserer Kundendienstmitarbeiter oder durch den Besuch der folgenden Web-Seite gelöst werden: www.dyson.de

Die Seriennummer finden Sie auf dem Typenschild am Sockel des Produkts.

DYSON KLANTENSERVICE

HARTELIJK DANK VOOR UW AANKOOP VAN EEN DYSON APPARAAT

Na registratie voor uw 2-jarige garantie valt uw Dyson apparaat gedurende 2 jaar na de datum van aankoop onder de garantie voor onderdelen en werkzaamheden, afhankelijk van de garantievoorwaarden.

Als u vragen hebt over uw Dyson apparaat, bel dan de Dyson Benelux Helpdesk en geef uw serienummer door en gegevens over waar/wanneer u de ventilator gekocht hebt.

De meeste vragen kunnen telefonisch worden beantwoord door een van onze Dyson Benelux Helpdeskmedewerkers.

Het serienummer vindt u op het typeplaatje dat zich aan de onderkant van het product bevindt.

SERVICIO DE ATENCIÓN AL CLIENTE DYSON

GRACIAS POR ELEGIR UN ELECTRODOMÉSTICO DYSON

Después de registrar la garantía, su electrodoméstico Dyson estará cubierto en piezas y mano de obra durante 2 años desde la fecha de compra, sujeto a los términos de la garantía.

Si tiene alguna pregunta acerca de su electrodoméstico Dyson, póngase en contacto con la línea de servicio al cliente de Dyson con su número de serie y los detalles de dónde y cuándo lo compró.

La mayor parte de sus preguntas podrán ser resueltas por teléfono por uno de los operadores de la línea de servicio al cliente de Dyson.

El número de serie lo podrá encontrar en la placa de datos situada en la base del aparato.

ASSISTENZA CLIENTI DYSON

GRAZIE PER AVER SCELTO UN APPARECCHIO DYSON

Dopo aver registrato la garanzia di 2 anni, le parti e la manodopera del vostro apparecchio Dyson saranno coperte per 2 anni dalla data d'acquisto, in base alle condizioni previste dalla garanzia.

Se avete dubbi sul vostro apparecchio Dyson, chiamate il Centro Assistenza Dyson tenendo a portata di mano il numero di serie dell'apparecchio e le informazioni su dove e quando è stato acquistato.

La maggior parte dei dubbi può essere risolta telefonicamente dallo staff del nostro Centro Assistenza Dyson.

Il numero di serie è riportato sulla targhetta che si trova sulla base del prodotto.

СЛУЖБА СЕРВИСА ДЛЯ КЛИЕНТОВ КОМПАНИИ DYSON

БЛАГОДАРИМ ВАС ЗА ВЫБОР ТЕХНИКИ DYSON

Если у вас есть вопросы по работе и эксплуатации изделия Dyson, пожалуйста, позвоните нам по бесплатному телефону 8-800-100-100-2.

Большинство вопросов могут быть решены по телефону с нашим специалистом службы поддержки компании Dyson.

Серийный номер изделия находится на паспортной табличке, расположенной на основании прибора.

Note your serial number for future reference.

Veillez noter votre numéro de série pour pouvoir vous y référer ultérieurement.

Registrieren Sie am besten noch heute Ihre Garantie.

Registreer uw garantie vandaag.

Apunte su número de serie para futuras referencias.

Registrate oggi stesso la garanzia.

Запишите ваш серийный номер на будущее.



This illustration is for example only.

A des fins d'illustration seulement.

Nur für Illustrationszwecke.

Uitsluitend ter illustratie.

Esta ilustración es sólo a modo de ejemplo.

A scopo puramente illustrativo.

Данный номер является ОБРАЗЦОМ.



Dyson Customer Care

If you have a question about your Dyson heater, call the Dyson Customer Care Helpline with your serial number and details of where and when you bought the heater, or contact us via the Dyson website. The serial number can be found on the base of the heater.

- UK Dyson Customer Care**
askdyson@dyson.co.uk
0800 298 0298
Dyson Ltd., Tetbury Hill, Malmesbury, Wiltshire SN16 0RP
- ROI Dyson Customer Care**
askdyson@dyson.co.uk
01 475 7109
Dyson Ireland Limited, Unit G10, Grants Lane, Greenogue Business Park, Rathcoole, Dublin 24
- AE Dyson Customer Care**
uae@dyson.com
04 800 49 79
Supra House, Umm Hureir, PO Box 3426, Dubai, UAE
- AT Dyson Kundendienst**
kundendienst-austria@dyson.com
0810 333 976
(Zum Ortstarif - aus ganz Österreich)
Dyson Kundendienst, Holzmanngasse 5
1210 Wien
- BE Service Consommateurs Dyson**
Dyson Helpdesk
helpdesk.benelux@dyson.com
078 15 09 80
Dyson BV, Keizersgracht 209, 1016DT Amsterdam, Nederland/Pays-Bas
- CH Service Consommateurs Dyson**
Dyson Kundendienst
Assistenza Clienti Dyson
switzerland@dyson.com
0848 807 907
Dyson SA, Hardturmstrasse 253, CH-8005 Zürich
- CY Εξυπηρέτηση Πελατών της Dyson**
24 53 2220
Thetaco Traders Ltd., 75, Eleftherias Ave.,
7100 Aradippou, P.O. Box 41070,
6309 Larnaca, Cyprus
- CZ Linka pomoci společnosti Dyson**
servis@dyson.cz
485 130 303
Able Electric spol. s r.o., Ještědská 90, 460 08 Liberec 8
- DE Dyson Kundendienst**
kundendienst@dyson.de
0180 5 33 97 66 (0,14 €/Min aus dem dt.
Festnetz, max. 0,42 €/Min aus dem Mobilfunk)
Dyson Servicecenter - DVG -, Birkenmaarstr. 50,
53340 Meckenheim
- DK Witt A/S**
dyson.service@witt.dk
0045 7025 2323
Gødstrup Søvej 9, 7400 Herning, Denmark
- ES Servicio de atención al cliente Dyson**
asistencia.cliente@dyson.com
902 30 55 30
Dyson Spain S.L.U., Velázquez 140, 3ª planta 28006 Madrid.
- FI Dyson asiakaspalvelu**
dyson@suomensahkotuonti.fi
020 741 1660
Suomen Sähkötuonti Oy, Elimäenkatu 9 B, 00510 Helsinki
- FR Service Consommateurs Dyson**
service.conso@dyson.com
01 56 69 79 89
Dyson France, 64 rue La Boétie, 75008 Paris
- GR Εξυπηρέτηση Πελατών Dyson:**
ΒΑΣΙΛΗΑΣ Α.Ε.
dyson@vassilias.gr
8001113500
Κελετσέκη 8 (παραπλεύρωσ Κηφισού - Τρεις Γέφυρες)
111 45 Αθήνα
- HU Miramax kft. Hungary**
info@dysonshop.hu
1-7890888
Momenti Hungary Kft.
Budapest, 1092, Raday U 31/K.
- IT Assistenza Clienti Dyson**
assistenza.clienti@dyson.com
848 848 717
Dyson srl, Via Tazzoli, 6 20154 Milano
- NL Dyson Helpdesk**
helpdesk.benelux@dyson.com
020 521 98 90
Dyson BV, Keizersgracht 209, 1016DT Amsterdam
- NO Witt A/S**
dyson.service@witt.dk
0045 7025 2323
Gødstrup Søvej 9, 7400 Herning, Denmark
- PL Dyson Serwis Centralny Klienta**
service.dyson@aged.com.pl
022 738 31 03
Aged Co.Ltd., ul. 3 Maja 8, 05-800 Pruszków, Polska
- PT Serviço de assistência ao cliente Dyson**
asistencia.cliente@dyson.com
00 800 02 30 55 30
Dyson Spain S.L.U., Segre 13, 28002 Madrid
- RU Информационная и техническая поддержка:**
8-800-100-100-2 (в рабочее время),
info.russia@dyson.com, www.dyson.com.ru
- SE Witt A/S**
dyson.service@witt.dk
0045 7025 2323
Gødstrup Søvej 9, 7400 Herning, Denmark
- SI Steel plast d.o.o.**
info@steelplast.si
386 4 537 66 00
Otoče 9A, SI-4244, Podnart, Slovenija
- TR Dyson Danışma Hattı**
info@hakman.com.tr
0 212 288 45 46
Hakman Elektronik Ltd. Şti. Barbaros Bulvarı 50/10 Manolya
apartmanı 34349 Balmumcu, Istanbul
- UA Chysty Svet Lodgistic Ltd**
8 800 50 41 800
21 Moscovskiy Av, Kiev - 04655
Ukraine
- ZA Dyson Customer Care**
service2@creativehousewares.co.za
086 111 5006
Creative Housewares (Pty) Ltd
27 Nourse Avenue, Epping 2,
Cape Town